

OLYMPUS®

CAMEDIA

ЦИФРОВАЯ ФОТОКАМЕРА

C-990ZOOM

RU

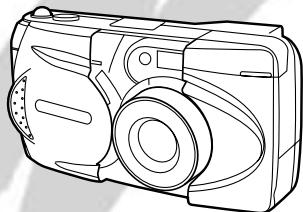

**РУКОВОДСТВО ПО
ПОЛЬЗОВАНИЮ**

- Чтобы достичь оптимального результата при фотографировании, пожалуйста, до пользования этой фотокамерой тщательно прочтите это «Руководство по пользованию».
- Чтобы лучше ознакомиться с управлением и функциями фотокамеры, мы рекомендуем перед важными съемками проводить пробные съемки.

Подготовки

Обозначение элементов управления

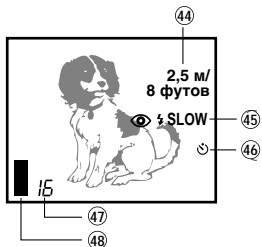
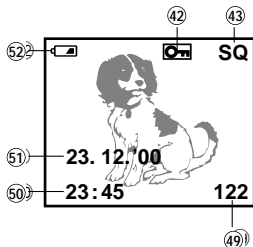
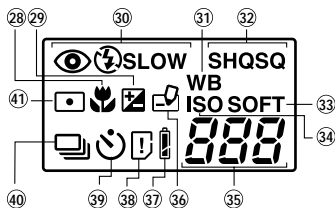
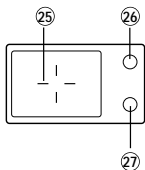
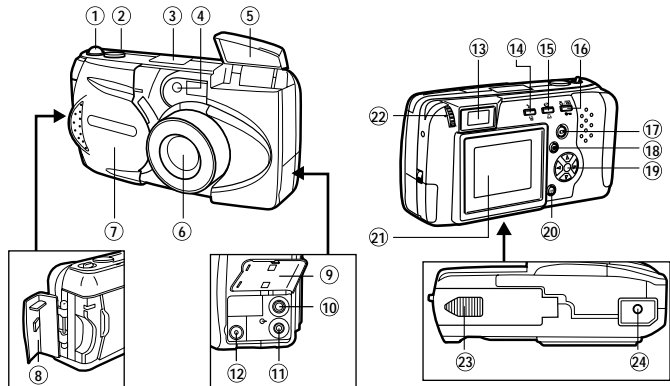

Обозначение элементов управления

Камера

- ① Рычаг переменного фокусного расстояния
- ② Спусковой механизм
- ③ Контрольный дисплей
- ④ Светодиод автоспуска
- ⑤ Вспышка
- ⑥ Объектив
- ⑦ Защитная задвижка объектива
- ⑧ Крышка отсека для карт
- ⑨ Кожух подключения
- ⑩ Гнездо выхода видеосигнала
- ⑪ Гнездо компьютера
- ⑫ Гнездо сетевого адаптера
- ⑬ Видоискатель
- ⑭ Кнопка программы вспышки/
кнопка стирания
- ⑮ Кнопка автоспуска/
кнопка печатания
- ⑯ Макрокнопка-кнопка цифрового теле/
кнопка защиты от записи
- ⑰ Кнопка вкл./
выкл. для ЖК-монитора
- ⑱ Кнопка меню
- ⑲ Клавиатура ступенчатого перемещения
- ⑳ Кнопка ОК
- ㉑ ЖК-монитор
- ㉒ Установочное колесико диоптрий
- ㉓ Крышка отсека для батареек (обратная сторона)
- ㉔ Цоколь штатива

Видоискатель

- ㉕ Маркировка автоматического фокусирования/маркировка коррективы контрового света
- ㉖ Оранжевый светодиод
- ㉗ Зеленый светодиод

Контрольный дисплей

- ㉘ Макрорежим работы
- ㉙ Корректировка экспозиции
- ㉚ Программы вспышки
- ㉛ Баланс белого
- ㉜ Режим работы вспышки
- ㉝ Резкость изображения
- ㉞ Установка ISO/МСО,
Международная организация по стандартизации
- ㉟ Число запоминаемых кадров
- ㊱ Курсор
- ㊲ Состояние батареек
- ㊳ Ошибка карты/функция карты
- ㊴ Автоспуск
- ㊵ Последовательные съемки
- ㊶ Измерение пятнистости

ЖК-монитор

- ㊷ Защита от записи
- ㊸ Режим работы съемки
- ㊹ Быстродействующий фокус
- ㊺ Вспышка
- ㊻ Автоспуск
- ㊼ Число запоминаемых кадров
- ㊽ Индикация запоминания
- ㊾ Номер кадра
- ㊿ Время
- ① Дата
- ② Состояние батареек

Проверка содержимого

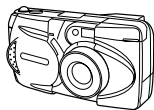

Фотокамера

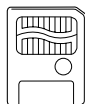

SmartMedia
(8 Мегабайт)

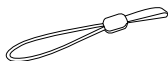

Петля для рук

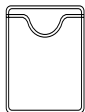

Антистатическая
оболочка

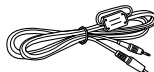

Видеокабель



Руководство для
SmartMedia

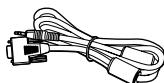

Интерфейсный
кабель RS-232C
(9-пол.
присоединение
D-SUB)



Наклейки защиты
от записи (4 штуки)

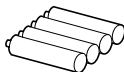

Щелочные
батарейки R 6/AA
(4 штуки)



Наклеиваемые
этикетки (2 штуки)



Программное
обеспечение ПЗУ
на компакт-диске
(включая
«Руководство по
пользованию»)



«Руководство по
пользованию»
(сокращенное
изложение)/гарантия

Специальные принадлежности

- Фотопринтер цифровой фотокамеры фирмы «Олимпус»
- Сетевой адаптер
- Кожаная сумка для фотокамеры
- Стандартная карта SmartMedia (8/16/32/64 Мегабайт)
- Кожаная сумка для карт SmartMedia
- Адаптер дискеты FlashPath
- Адаптер карты персонального компьютера
- NiMH, никель-марганцевые батарейки
- Зарядное устройство для никель-марганцевых матареек
- Прибор считывания и записи для SmartMedia

(Состояние: июнь 2000 года)

Приделывание петли для рук

Петлю для ношения приделать к фотокамере.

ОСТОРОЖНО

- Петлю для ношения приделать так, как это показано на рисунке. Иначе она может отделиться и фотокамера упасть. В этом случае фирма «Олимпус» не перенимает ответственности за возникший ущерб.

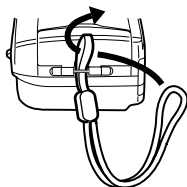

Укладка батареек

Не забудьте выключить фотокамеру. Крышку отсека для батареек отодвиньте в сторону и затем поднимите крышку. Уложите батарейки так, как это показано на рисунке. Закройте крышку отсека для батареек, нажмите вниз на рифленую поверхность  и сдвиньте ее в положение блокировки.

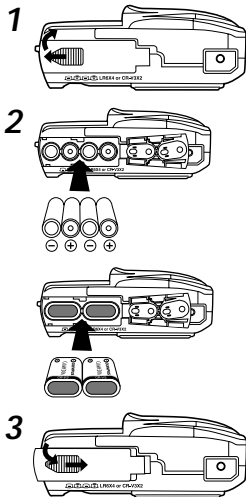

Использование сетевого адаптера (специальная принадлежность)

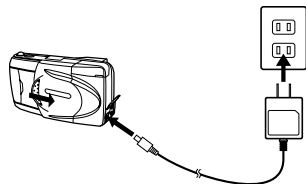

С помощью (получаемого как специальная принадлежность) сетевого адаптера фотокамерой можно пользоваться от сети тока.

Вставка карты SmartMedia

Не забудьте выключить фотокамеру; затем откройте защитную крышку карт. Вдвиньте карту SmartMedia (или карту SmartMedia Special Function), как это показано на рисунке. Закройте крышку и не забудьте, что она должна войти в зацепление.

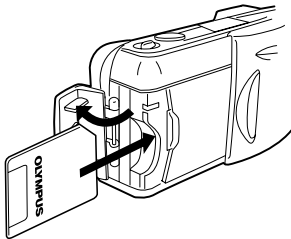

ОСТОРОЖНО

- Если фотокамера включена, не открывайте защитную крышку карт, не выбрасывайте карту, не вынимайте батарейки и не отделяйте сетевой адаптер. Иначе могут быть разрушены запомненные на карте данные об изображениях. В этом случае кадры будут потеряны; они не смогут быть более сохранены.
- Карта является высокоточной деталью. Обращайтесь с ней осторожно, следите за тем, чтобы она не подвергалась ударам.
- Не касайтесь золотых контактов карты.

Установка даты и времени

Не забудьте, чтобы была закрыта защитная задвижка объектива и была вставлена карта SmartMedia. Нажмите кнопку монитора, затем кнопку меню. Затем нажмите клавиатуру ступенчатого перемещения Δ или ∇ , чтобы стрелку на экране подвинуть к позиции установки даты; затем нажмите \triangleright . После этого нажмите клавиатуру ступенчатого перемещения Δ или ∇ , чтобы установить, каким образом должна быть установлена дата; затем нажмите \triangleright , чтобы проверить установку даты. Повторите вышеуписанные шаги, пока дата и время не будут установлены правильно. Затем счетчик поставьте на 00 и после этого дважды нажмите на кнопку ОК, чтобы запомнить произведенные установки.

Установка видоискателя

Откройте защитную задвижку объектива, пока она не войдет в канавку фиксатора. Когда Вы смотрите в видоискатель, вращайте колесико установки диоптрий, пока не будет четко видна маркировка автоматического фокусирования. Теперь фотокамера готова к съемке кадров.

Основные положения

Включение фотокамеры

Откройте защитную задвижку объектива, пока она не войдет в канавку фиксатора. Теперь включается снабжение током и выдвигается объектив. Через несколько секунд автоматически гаснет индикация состояния батареек.

Контрольные индикации

Вставлена ли карта SmartMedia?

Если карта SmartMedia не вставлена или вставлена ошибочная карта, на ЖК-мониторе появляется соответствующее сообщение. В этом случае следуйте указаниям на мониторе.

Если появляется указание

«NO CARD/НЕТ КАРТЫ»

- Возможно, карта вставлена неправильно.
- Выключите фотокамеру, выньте карту и снова вставьте ее.

При других сообщениях об ошибках:

- Следуйте указаниям на ЖК-мониторе. Подробности Вы найдете в разделе «Ошибка кода»

Если появляется меню настройки карт:

- Вставленная карта должна быть сформатирована.

ЖК-монитор

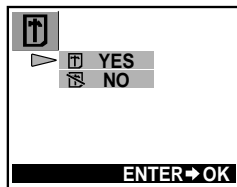
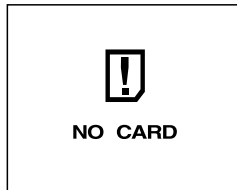

Проверка батареек

Когда фотокамера включена и находится в режиме работы съемки (открыта защитная задвижка объектива), на контрольном дисплее появляется остаточная емкость батареек.



появляется и снова автоматически гаснет.

Емкость батареек достаточна для режима работы съемки.



мигает, другие индикации на дисплее остаются нормальными.

Батарейки слабые и должны быть скоро заменены.



мигает и гаснет приблизительно через 10 секунд; остальные индикации на дисплее погасли.

Батарейки полностью пустые и должны быть немедленно заменены.

УКАЗАНИЕ

- При путешествиях, низких температурах и для важных съемок имейте запасные батарейки
- Срок действия никель-марганцевых батареек короче, чем литиевых батареек.
- У никель-марганцевых батареек индикация предупреждения батареек мигает раньше.

ОСТОРОЖНО

- Для предупреждения полного истощения батареек фотокамера иногда сразу же после включения или после съемки кадра дает предупредительный звуковой сигнал или на контрольном дисплее мигает номер кадра. В этом случае фотокамера работает безупречно. Своевременно заменяйте батарейки.

Индикация еще запоминаемых кадров

Когда фотокамера включена и находится в режиме работы съемки (открыта защитная задвижка объектива), контрольный дисплей показывает число еще могущих быть запомненными кадров.

- Когда карта SmartMedia полна, фотокамера дает звуковой сигнал, мигает зеленый светодиод и на ЖК-мониторе появляется сообщение «CARD FULL/КАРТА ПОЛНА».
- Это повторяется при каждом включении фотокамеры.

Контрольный дисплей

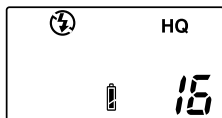

Число запоминаемых кадров

Число запоминаемых кадров (приблизительные данные)

Режим работы съемки Емкость ЗУ или памяти SmartMedia	Разрешающая способность	SQ (стандартное качество)		HQ (высокое качество)	SHQ (сверхвысокое качество)		
		640 x 480		1600 x 1200			
		SQ	SQ-HIGH (высокое качество кадров)	HQ	SHQ	SHQ-TIFF (формат растровой графики)	
2 Мегабайт		20	7	3	1	0	
4 Мегабайт		40	16	7	2	0	
8 Мегабайт		82	32	16	5	1	
16 Мегабайт		165	66	31	11	2	
32 Мегабайт		331	132	64	22	5	
64 Мегабайт		665	266	128	45	11	

Длительность снимаемых сцен в секундах (приблизительные данные)

Режим работы съемки	Разрешающая способность	Емкость ЗУ или памяти SmartMedia					
		2 MB	4 MB	8 MB	16 MB	32 MB	64 MB
HQ	320 x 240	5 (6)	11 (14)	23 (28)	48 (57)	96 (115)	193 (232)
SQ	160 x 120	25 (30)	51 (61)	104 (125)	211 (253)	424 (509)	851 (1021)

* Каждая сцена ограничена несколькими секундами.

** У данных в кавычках речь идет о длительности снимаемых сцен для случая, когда к гнезду выхода видеосигнала присоединен видеокابل.

Различные методы съемки

Смотря по расстоянию до мотива необходимо снимать или с помощью видоискателя или ЖК-монитора. Поэтому до начала съемки определите приблизительное расстояние до мотива.

Для моментальных фотосъемок и далеко удаленных мотивов (ок. 1,5 до ∞):

по возможности используйте видоискатель.

Для съемок крупным планом (0,8 м до ок. 1,5 м):

хотя в этом диапазоне расстояний принципиально может быть использован видоискатель, часто съемки предпочтительны с ЖК-монитором. Подробности Вы найдете ниже.

Для съемок крупным планом (0,2 м до 0,8 м):

в этом диапазоне удалений должен быть использован макрорежим работы. Хотя в принципе также можно снимать без макросъемки, однако в этом случае труднее точная установка экспозиции и фокусирование.

Характеристики видоискателя и ЖК-монитора

Желаемый размер кадра («рамка») может быть по выбору проконтролирован на ЖК-мониторе или в видоискателе. Смотря по ситуации съемки предпочтительнее или видоискатель или ЖК-монитор:

Видоискатель

Преимущество: опасность смазывания кадра меньше.

Недостаток: при съемках крупным планом кадр, визируемый в видоискателе, не полностью соответствует действительно снятому кадру.

ЖК-монитор

Преимущество: размер кадра точно соответствует и кадр показан реалистичнее.

Недостаток: труднее держать фотокамеру спокойно и батарейки расходуются быстрее.

Фотографирование

После выбора в видоискателе размера кадра кнопку спускового механизма нажать вниз наполовину, пока не загорится зеленая контрольная лампа рядом с видоискателем. Если эта лампочка мигает, это указывает на неправильную установку резкости. Исправить установку, затем произвести съемку кадра. Для этого кнопку спускового механизма нажать полностью вниз. Чтобы снять следующий кадр, назначить размер кадра и полностью нажать кнопку спускового механизма.

Фотографирование с ЖК-монитором

Для включения ЖК-монитора нажмите кнопку монитора, затем выберите размер кадра. После этого произведите съемку кадра таким же образом, как и при использовании видоискателя.

Использование переменного фокусного расстояния (оптическая функция переменного фокусного расстояния)

Для достижения большего диапазона съемки, рычаг переменного фокусного расстояния нажать в направлении W (широкий угол). Когда рычаг переменного фокусного расстояния передвинут назад в позицию T (теле), объект кадра появляется большим.

Съемки со вспышкой

При условиях с недостаточной освещенностью дотроньтесь пальцем до края корпуса осветительной вспышки; до того, как должен быть снят кадр, откиньте вспышку наверх. Если вспыхивает оранжевая контрольная лампа рядом с видоискателем при наполовину нажатой кнопке спускового механизма, то при полном нажатии кнопки происходит вспышка.

Проверка снятого кадра

Когда фотокамера находится в режиме съемки, дважды один за другим нажмите кнопку монитора для переключения на режим работы воспроизведения. Теперь на мониторе показывается последний снятый кадр. Для показа предыдущего кадра нажмите ◀ у клавиатуры ступенчатого перемещения, ▶ для следующего, △ для 10 прошедших и ▽ для 10 расположенных далее съемок. Для возврата в режим съемки еще раз нажмите кнопку монитора. Чтобы снять кадр во время проверки предыдущей съемки, просто полностью до конца нажмите кнопку спускового механизма.

Выключение фотокамеры

Если вспышка откинута, закройте ее. Защитную крышку объектива закройте до половины (пока она только коснется объектива). Подождите, пока объектив полностью выдвинется и тогда полностью закройте защитную крышку объектива.

Воспроизведение кадров

Подготовка

- Не забудьте закрыть защитную задвижку объектива.
- Нажмите кнопку Вкл./Вык. ЖК-монитора

Резервный режим работы

Если Вы дольше трех минут не производите с фотокамерой никаких операций, она автоматически выключается. Однако мы рекомендуем не ждать так долго, а сразу выключать фотокамеру после съемки.

С новыми батарейками автоматическое выключение фотокамеры длится дольше. Кроме того, промежуток времени зависит от типа батареек.

Выключение

Нажмите кнопку Вкл./Выкл. ЖК-монитора.

Индикация кадров

Чтобы выключить фотокамеру и показать последний снятый кадр, при закрытой защитной задвижке объектива в режиме работы воспроизведения нажмите кнопку монитора. Теперь кадры показываются на мониторе, совместно с рядом показываемой информацией.

Чтобы показать предыдущую съемку, нажмите < клавиатуры ступенчатого перемещения, > для последующего, Δ для 10 предыдущих и ∇ для 10 расположенных далее съемок.

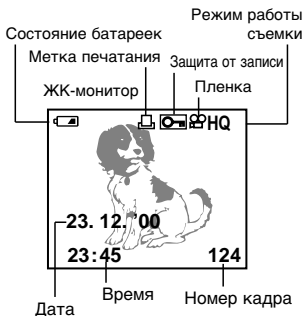

Одновременная индикация многих кадров (индексный кадр)

Чтобы выключить фотокамеру и показать последний снятый кадр, при закрытой защитной задвижке объектива в режиме работы воспроизведения нажмите кнопку монитора. Теперь, чтобы показать последний отдельный заснятый кадр, рычаг переменного фокусного расстояния подвиньте на позицию W. Теперь нажмите на Δ у клавиатуры ступенчатого перемещения, чтобы показать группу кадров, которая находится до левой верхней съемки или нажмите ∇ для индикации группы кадров, которая следует на расположенной справа внизу съемке. Для выбора кадра, который находится слева от края дисплея, нажмите < или > для кадров на правой стороне.

Чтобы выбранную съемку показать в полном размере, рычаг переменного фокусного расстояния передвиньте на позицию T.

Проверка резкости кадра посредством увеличения кадра (увеличение участка изображения)

Чтобы выключить фотокамеру и показать последний снятый кадр, при закрытой защитной задвижке объектива в режиме работы воспроизведения нажмите кнопку монитора. Клавиатурой ступенчатого перемещения выберите показываемый кадр, и затем рычаг переменного фокусного расстояния потяните в направлении T (теле). Теперь выбранный кадр увеличивается в 1,5-раза; посредством дальнейшего движения рычага переменного фокусного расстояния на позицию T фактор увеличения увеличивается в 0,5-раза (до максимального увеличения в 3-раза). Чтобы выбрать увеличенный размер кадра, используйте клавиатуру ступенчатого перемещения. Чтобы вернуть кадр в оригинальный размер, передвиньте рычаг переменного фокусного расстояния в направлении W.

Присоединение к телевизору

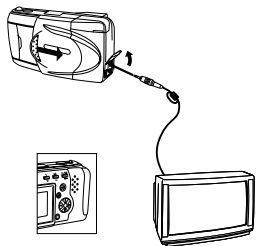

Не забудьте выключить фотокамеру и закрыть защитную задвижку объектива. Конец видеокабеля соедините с гнездом выхода видеосигнала фотокамеры, и другой конец с присоединением входа телевизора. Включите телевизор, затем на «Видеовыход», затем нажать кнопку монитора фотокамеры. Показываемый кадр выберите клавиатурой ступенчатого перемещения.

Защита от непреднамеренного стирания (защита от записи)

Чтобы выключить фотокамеру и показать последний снятый кадр, при закрытой защитной задвижке объектива в режиме работы воспроизведения нажмите кнопку монитора. Для выбора защищаемого кадра используйте клавиатуру ступенчатого перемещения; затем нажмите кнопку защиты от стирания. Для деактивирования функции защиты от стирания снова нажмите кнопку защиты от стирания.

Стирание отдельных кадров

Чтобы выключить фотокамеру и показать последний снятый кадр, при закрытой защитной задвижке объектива в режиме работы воспроизведения нажмите кнопку монитора. Для выбора стираемого кадра используйте клавиатуру ступенчатого перемещения; затем нажмите кнопку стирания. После появления индикации подтверждения выберите у клавиатуры ступенчатого перемещения «Yes/Да»; затем нажмите кнопку ОК. После звучания звукового тона кадр стирается.

Так Ваши съемки станут еще более лучшими

Пожалуйста, всегда обращайтесь внимание

- В зависимости от расстояния мотива до фотокамеры действительно заснятый кадр может не всегда точно совпадать с кадром в видеоскатель; при использовании функции переменного фокусного расстояния эта разница при определенных обстоятельствах усиливается еще больше. Поэтому при съемках крупным планом используйте монитор.
- У определенных моделей оптимальная установка резкости трудна: (1) при слабой контрастности, (2) у мотива со светлым источником света в середине, (3) у мотивов без вертикальных линий, (4) у мотивов с различным удалением или (5) у быстро перемещающихся мотивов.

Для корректировки можно действовать следующим образом:

- Фотоаппарат направьте на предмет, находящийся на одинаковом расстоянии с мотивом; подождите, пока функция автоматического фокусирования произведет установку резкости, затем снова направьте фотоаппарат на мотив и снимите кадр.
- Установите фокус или на 2,5 м или ∞ .
У мотивов без вертикальных линий держите фотокамеру при фокусировании вертикально и затем произведите съемку кадра в нормальном горизонтальном положении.

1) Мотив с незначительной контрастностью



2) Мотив со светлым источником света в середине



3) Мотив без вертикальных линий

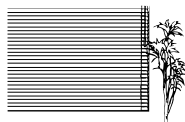

4) Два мотива в различном удалении

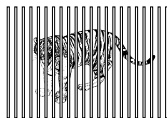

5) Быстро передвигающийся кадр



Если автоматическое фокусирование не делает резким желаемый элемент изображения

Первичное фокусирование (запоминающее устройство резкости)

Если желаемый мотив не находится внутри маркировки автоматического фокусирования, используйте функцию запоминающего устройства фокусирования.

- Откройте защитную задвижку объектива.
- Посмотрите в видоискатель и так направьте фотокамеру, чтобы желаемый элемент кадра находился внутри маркировки автоматического фокусирования.
- Наполовину нажмите спусковой механизм, так что светится зеленый светодиод рядом с видоискателем.
- Пока Вы держите наполовину нажатым спусковой механизм, поверните назад к желаемому размеру кадра и затем до конца нажмите на спусковой механизм.

Постоянная установка на определенное расстояние (быстродействующий фокус)

С помощью функции быстродействующего фокуса Вы можете постоянно установить резкость в зависимости от удаленности мотива на бесконечность (∞) или на 2,5 м. Используйте быстродействующий фокус, если автоматическое фокусирование не делает кадр резким согласно Ваших желаний.

- Откройте защитную задвижку объектива.
- Смотря по удалению, держите нажатой одну из клавиатур ступенчатого перемещения и одновременно наполовину нажмите спусковой механизм.
- Полностью нажмите спусковой механизм.

Фотографирование со вспышкой

Если Вы хотите фотографировать со вспышкой, откиньте вспышку.

Выбор правильной программы

При открытой защитной задвижке объектива посредством повторного нажатия кнопки программы вспышки Вы можете выбрать между следующими программами:

Программа вспышки	Функция
 Автоматическая вспышка  (Индикация отсутствует)	Вспышка происходит автоматически при слабом освещении и при контровом свете.
Снижение эффекта красных глаз 	Снижает эффект красных глаз, который может встретиться при съемках со вспышкой (глаза на кадре появляются красными).
Подсвечивающая вспышка 	Вспышка происходит всегда, независимо от имеющейся яркости.
Синхронизация вспышки для длительной выдержки  SLOW	Для съемок крупным планом.
Снижение эффекта красных глаз + синхронизация вспышки для длительной выдержки   SLOW	Для съемок крупным планом персон.

Автоматическая вспышка

В этой программе вспышка осуществляется автоматически при незначительном освещении и контровом свете.

Для осуществления вспышки при контровом свете мотив должен находиться внутри маркировки корректировки контрового света.

Снижение эффекта красных глаз (👁)

В этой программе вспышки значительно снижается эффект красных глаз (при съемке крупным планом глаза появляются красными). Действительная вспышка происходит после ряда следующих одна за другой предварительных вспышек. Тем самым зрачки устанавливаются на вспышку и снижается эффект красных глаз. Держиме фотокамеру спокойно до тех пор, пока приблизительно через одну секунду не произойдет действительная вспышка.

Подсвечивающая вспышка (⚡)

Вспышка происходит всегда.

В этой программе вспышка происходит всегда, независимо от имеющейся яркости. Так, например, Вы можете подсветить лицо, затемненное деревом или сильные контрасты при контровом свете, люминисцентные трубки и т. д. При чрезмерной яркости эффект подсвечивания иногда может быть недостаточен.

Синхронизация кадра для длительной выдержки (⚡ SLOW)

Эта программа служит для съемок ночных сцен. Фотокамера производит вспышку при съемке кадра автоматически и всегда устанавливает выдержку на 1/2 секунды. По возможности используйте штатив, чтобы избежать недостатков от смазывания.

Снижения эффекта красных глаз + синхронизация кадра для длительной выдержки (👁️⚡ SLOW)

Эта комбинированная программа особенно рекомендуется при ночных съемках персон.

Программа вспышки «Снижение эффекта красных глаз» и «Синхронизация кадра для длительной выдержки» осуществляются одновременно.

При незначительной яркости освещения автоматически выбирается длительная выдержка в 1/2 секунды. По возможности используйте штатив, чтобы избежать недостатков от смазывания.

Без вспышки (вспышка выключена) (🚫)

При этой установке вспышка сама не включается при темноте.

Эта установка рекомендуется, когда съемки со вспышкой запрещены (как, напр., в музеях или на театральных представлениях), а также при смешанном освещении или при ночных сценах.

При недостаточном освещении автоматически выбирается длительная выдержка (1/2 секунды). По возможности используйте штатив, чтобы избежать недостатков от смазывания.

Съемки крупным планом (макрорежим работы)

Откройте защитную задвижку объектива и нажмите макрокнопку/кнопку цифрового теле. Затем выберите размер кадра и нажмите кнопку спускового механизма. Для выключения режима работы съемки крупным планом выключите фотокамеру или переключите на цифровой телережим работы. Минимальное расстояние: 8" (ок. 20 см). При телеустановке кадр увеличивается еще больше, в то время как при широкоугольной функции мотив появляется меньше.

Цифровое увеличение (цифровой телережим работы)

Откройте защитную задвижку объектива и дважды нажмите макрокнопку/кнопку цифрового теле. Чтобы назначить желаемый фактор увеличения, нажмите Δ или ∇ у клавиатуры ступенчатого перемещения. Выберите размер кадра (предпочтительно с использованием штатива) и затем полностью нажмите кнопку спускового механизма. Чтобы деактивировать этот режим работы, выключите монитор и снова нажмите макрокнопку/кнопку цифрового теле.

Автоспуск



Поставьте фотокамеру на штатив, затем откройте защитную задвижку объектива и нажмите кнопку автоспуска. Выберите размер кадра и затем до конца нажмите кнопку спускового механизма. Десять секунд светится контрольная лампа автоспуска и начинает мигать за две секунды до активирования спускового механизма. Для деактивирования этой функции еще раз нажмите кнопку автоспуска.

Распечатка кадров

Показ даты и времени на кадрах

Чтобы включить фотокамеру, при закрытой защитной задвижке объектива в режиме работы воспроизведения нажмите кнопку монитора. Нажмите кнопку принтера, после чего на мониторе появляется меню печатания даты. Для выбора информации о дате/времени, которые должны быть показаны на кадрах, используйте клавиатуру ступенчатого перемещения. Нажмите кнопку ОК.

Выбор распечатываемых кадров (резервирование печатания)

Чтобы включить фотокамеру и показать последний заснятый кадр, при закрытой защитной задвижке объектива в режиме работы воспроизведения нажмите кнопку монитора. Чтобы показать меню резервирования печатания, дважды нажмите кнопку печатания. Выбор для распечатки отдельных кадров произведите клавиатурой ступенчатого перемещения; после этого нажмите кнопку ОК. Выбранные отдельные кадры могут быть распечатаны посредством , в то время как при выборе  распечатываются все кадры; посредством  стираются все предыдущие резервирования печатания. Если желательно, посредством нажатия рычага изменения фокусного расстояния могут быть показаны индексные кадры.

Клавиатурой ступенчатого перемещения выберите определенные кадры для распечатки; затем нажмите кнопку ОК. Чтобы показать предыдущую съемку, нажмите <| у клавиатуры ступенчатого перемещения, >| для следующего за ним, Δ для 10 предыдущих кадров и ∇ для 10 кадров, расположенных впереди.

Для стирания резервирования печатания посредством клавиатуры ступенчатого перемещения выберите затронутый кадр; после этого нажмите кнопку предварительного печатания. Заданные до этого команды сохраняются далее запомненными, за исключением выбранной съемки. Поскольку команды резервирования печатания также остаются на карте после распечатки, не забудьте до ввода новых команд стереть предыдущие данные ввода.

Распечатка фотопринтером цифровой фотокамеры фирмы «Олимпус»

Посредством фотопринтера цифровой фотокамеры P-330NE/P-330E фирмы «Олимпус» Ваши кадры могут быть спокойно распечатаны. Поскольку этот принтер является DPOF-совместимым, Вам необходима только вдвинуть карту, которая содержит команды резервирования печатания. Дальнейшие подробности Вы узнаете в «Руководстве для принтера».

Главные функции P-330NE/P-330E

Распечатка отдельных кадров / распечатка многократных изображений (4, 9, 16 полей) / резервирование печатания / резервирование фотокамеры (резервирование карт) / увеличение печати (в 1,5-раза, в 2-раза) / печатание даты / печатание с оборотом изображения (перемена направления влево-вправо) / совместима со специальной функцией SmartCard (поддержка фотошаблонным монтажом).

Обработка кадров с помощью компьютера

Монтаж поставляемой прикладной программы

Для этой цифровой фотокамеры фирмы «Олимпус» поставляется прикладная программа CAMEDIA Master, которая позволяет ряд полезных дополнительных функций, как, напр., передачу данных кадра на компьютер, нагрузку от компьютера с понижением, индикации на компьютере и панорамный монтаж.

Передача данных об изображении на компьютер

Запомненные на карте SmartMedia данные кадра могут быть переданы на компьютер для последующей обработки. Для воспроизведения последовательной фотопленки на компьютере должна быть смонтирована QuickTime. Поставляемое ПЗУ на компакт-диске кроме CAMEDIA Master содержит также QuickTime.

Передача данных об изображении массива данных кадра на компьютер с помощью адаптера карты SmartMedia

Посредством адаптера карты персонального компьютера данные об изображении могут быть прямо переданы с карты SmartMedia на компьютер посредством шахты для карт или наружного прибора считывания и записи для карт персонального компьютера. Подробности Вы найдете в «Руководстве для адаптера карт персонального компьютера».

Использование дискетного адаптера

С помощью дискетного адаптера FlashPath данные об изображении могут быть переданы прямо с карты SmartMedia на компьютер с помощью дисковод для дискет 3,5 дюйма. Дальнейшие подробности Вы найдете в «Руководстве по дискетному адаптеру FlashPath».

Передача данных посредством прибора считывания и записи для SmartMedia

С помощью прибора считывания и записи для SmartMedia данные об изображении могут быть переданы прямо на компьютер с USB-портом. Прибор считывания и записи для SmartMedia работает в Windows 98/2000 professional (или более поздняя версия) или Mac OS 8.6 (или поздняя версия) и если компьютер имеет USB-порт. Дальнейшие подробности Вы найдете в «Руководстве по прибору считывания и записи для SmartMedia».

Присоединение фотокамеры к компьютеру с помощью компьютерного кабеля

Требование к системе у компьютера

Совместимый IBM PC/AT (состояние: июнь 2000 года)

OS (операционная система): Windows 98SE/98/95/NT 4.0/2000 professional

CPU (центральный процессор): Pentium или позднее

Свободное место для

жесткого диска: минимум 30 Мегабайт

Оперативная память: минимум 32 Мегабайта

Последовательный порт: стандартный интерфейс RS-232C

Тип: 9-пол. D-SUB

Монитор: 256 цветов или больше, минимум 800 x 600 точек на дюйм (dpi). Рекомендуется использование монитора с 32000 цветами или более.

Apple Macintosh (состояние: июнь 2000 года)

OS (операционная система): Mac OS 7.6.1 – 9.0.4

CPU (центральный процессор): PowerPC или позднее

Свободное место для

жесткого диска: минимум 30 Мегабайт

Оперативная память: минимум 32 Мегабайт

Последовательный порт*: порт принтер или модема

Монитор: 256 цветов или больше, минимум 800 x 600 точек на дюйм (dpi). Рекомендуется использование монитора с 32000 цветами или более.

* Исключая модели с портом USB, как, например, iMac или iBook.

У iMac или другого компьютера с интерфейсом USB требуется применение системы считывания и записи для SmartMedia.

Присоединение фотокамеры к компьютеру

Для присоединения используйте набор присоединений к компьютеру.

1 На компьютере смонтируйте CAMEDIA Master 2.0.

- Подробности о монтаже получите, пожалуйста, в информации к CAMEDIA Master-Online.

2 До проведения присоединений выключите компьютер и фотокамеру.

3 К последовательному порту (COM1 или COM2) компьютера присоедините последовательный кабель персонального компьютера RS-232C.

4 Откройте крышку присоединения у фотокамеры и компьютерный кабель присоедините к компьютерному присоединению фотокамеры.

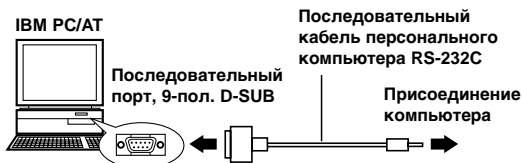

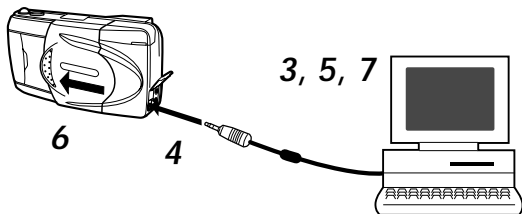

- 5 Включите компьютер.
- 6 Откройте защитную задвижку объектива.
- 7 Вызовите CAMEIA Master 2.0.

Применение преобразователя присоединения

У следующих компьютеров для присоединения последовательного кабеля персонального компьютера RS-232C требуется преобразователь присоединения (специальная принадлежность).

Apple Macintosh

IBM-совместимый кабель сначала присоедините к преобразователю присоединения для Macintosh.

Затем преобразователь присоединения для Macintosh присоедините к порту принтера или модема компьютера.

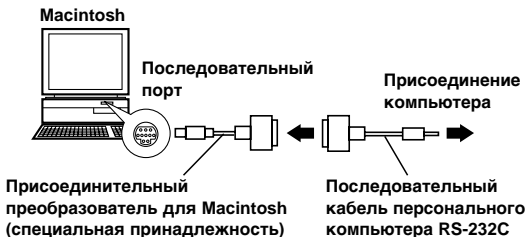

Дальнейшие функции CAMEIA Master 2.0

Связь между компьютером и фотокамерой

Посредством последовательного порта с фотокамеры на компьютер могут быть переданы как (отдельные) фотографии, так и движущиеся кадры. Эта программа поддерживает также установки фотокамеры, такие, как защита от записи, а также стирание данных, установку даты и т. д.

Абонемент видеографического терминала

Посредством этой программы кадры фотокамеры по выбору по-отдельности или в форме индивидуального кадра могут быть представлены на экране компьютера. Кадры могут быть запомнены в систематизаторах и подсистематизаторах или смещены посредством «Вытягивания и укладывания». Тем самым Вы можете автоматически повторять файлы с подвижными изображениями и (одиночные) фотографии.

Последующая обработка кадров

В последующем кадры могут быть обработаны различным способом:

- Поворот (90 градусов направо и налево, 180 градусов и на любой угол)
- Изменение цветов
- Увеличение и уменьшение
- Введение текста
- Различные фильтрующие процессы (яркость, контрастность, баланс красок, резкость и т. д.)

Мультипроцесс

На экране индексных кадров может быть одновременно обработаны многие кадры. Эта функция выгодна при повороте кадров, при изменении формата или изменении названия файла.

Последовательные функции

Панорама: многие кадры, снятые в панорамном режиме работы стандартной карты, могут быть сведены к панорамному кадру.

Фотошаблонный монтаж: Вы сможете составлять собственные фотошаблоны и запоминать на фотошаблонной карте (получаема отдельно). Фотошаблоны могут быть комбинированы с кадрами, которые Вы засняли фотокамерой.

Печатание

Кадры могут быть распечатаны различным образом:

- Распечатка отдельных кадров
- Распечатка отдельных кадров с датой
- Распечатка индексного кадра со многими скопированными кадрами
- Распечатка 3, 4 или 6 кадров с автоматическим размещением

Дополнение

Ответы на часто встречаемые вопросы

Как долго служат батарейки фотокамеры?

В общем с комплектом батареек Вы можете заснять приibl. 100 кадров, если для половины кадров Вы используете вспышку. Однако точное предсказание невозможно, поскольку срок службы батареек зависит от многих факторов, таких, например, как частота пользования ЖК-монитором и вспышкой, а также от типа батареек и условий окружающей среды. При частом использовании ЖК-монитором батарейки расходуются быстрее. Поэтому выключайте его, если Вы им непременно не пользуетесь. Для бережного отношения с батарейками мы рекомендуем использовать сетевой адаптер (специальная принадлежность).

Как я могу установить часы, чтобы показать дату съемки?

На заводе часы не установлены. Перед съемками установите их посредством фотокамеры или CAMEDIA Master 2.0. Следите за тем, что дата стирается, если Вы приблизительно на один час выньте батарейки из фотокамеры.

Можно ли на объектив надеть фильтр или солнечную диафрагму?

Нет, подобные дополнительные части не наносятся.

Может ли с фотокамерой быть использована наружная вспышка?

Нет, фотокамера не имеет присоединения для наружной вспышки. Также и подчиненное управление возможно не функционирует с этой фотокамерой.

Как происходит снижение «эффекта красных глаз»?

Этот эффект встречается при съемках со вспышкой со всеми фотокамерами, поскольку свет вспышки рефлектирует у задней стороны глазного яблока. Смотря по индивидуальному характеру персоны, условиям вспышки и условиям освещенности эффект может быть более или менее снижен. Посредством функции снижения эффекта красных глаз этой фотокамеры Вы можете достичь значительного улучшения.

Где должна храниться фотокамера?

Фотокамера не должна подвергаться воздействию пыли, влаги и соленого воздуха. До укладки тщательно протрите ее слегка влажной тряпкой. Держите ее на расстоянии от антимоли (нафталина) в кубиках. Если фотокамера длительное время не используется, выньте батарейки.

МЕРЫ ПРЕДОСТОРОЖНОСТИ

Эта фотокамера не рекомендуется для коммерческого использования или использования в тяжелых условиях. Эта фотокамера является высокоточным инструментом и потому требует тщательного и ответственного обращения. Фотокамеру и объектив никогда не подвергать сильным встряхиваниям, вибрациям или сильному давлению и нажиму. В противном случае может возникнуть ущерб.

ОБЩИЕ УКАЗАНИЯ ПО БЕЗОПАСНОСТИ

При нарушениях режима работы

Фотокамера не должна использоваться при нарушениях режима работы. Выньте батарейки или отделите блок питания от сети и сразу же обратитесь к Вашему торговцу специализированного профиля или в компетентный центр сервисного обслуживания.

Никогда не производите вмешательства или перестройки

- Никогда не разбирать фотокамеру. Для необходимого ремонта обратитесь, пожалуйста, к Вашему торговцу специализированного профиля или в компетентный центр сервисного обслуживания.

Защищать от влаги и пыли

- Никогда не хранить фотокамеру в месте, в котором она может запылиться. В противном случае при повторном пользовании может встретиться короткое замыкание и/или перегрев (с опасностью пожара).
- Не пользуйтесь прибором, если он подвергся сильным встряхиваниям (упал и т. п.) или внутрь прибора попала вода или посторонние предметы. Немедленно обратитесь к Вашему торговцу специализированного профиля или в компетентный центр сервисного обслуживания. Никогда не касайтесь внутренних частей прибора. Высоковольтная переключающая сеть может вызвать тяжелые удары (поражение) электрическим током.

Защищать от высоких температур

- Никогда не оставлять фотокамеру в местах, где она может подвергнуться сильному нагреванию и/или прямому солнечному облучению (закрытые автомобили и т. п.). Воздействие высоких температур может вести к неисправностям прибора.

Очистка

- До проведения очистных работ или работ по техническому обслуживанию непременно отделить блок питания от сети.
- Для чистки используйте мягкую тряпку без ниток. При сильном загрязнении тряпку смочить слабым средством для очистки. В заключении фотокамеру протереть насухо.
- Для чистки корпуса никогда не использовать бензин, разбавитель красок и подобные растворы. В противном случае на корпусе могут встретиться изменения окраски и деформации.

УКАЗАНИЯ ПО БЕЗОПАСНОСТИ ДЛЯ ИСПОЛЬЗОВАНИЯ ФОТОКАМЕРЫ

Предупредительные указания для режима работы вспышки

- При съемках крупным планом со вспышкой соблюдайте следующие правила предосторожности.
- При портретных съемках со вспышкой всегда следить за достаточным расстоянием (в особенности у маленьких детей). Если вспышка будет производиться на слишком маленьком расстоянии, может быть нанесен вред глазам. В особенности при фотографировании маленьких детей выдерживать минимальное расстояние в 1 м!

Меры предосторожности при фотографировании

- При фотографировании положение корпуса и место выбрать таким образом, чтобы Вы не потеряли равновесие. В противном случае существует опасность повреждения.
- Следить за тем, чтобы во внутрь прибора не попадали посторонние предметы или жидкость (песок, дождь и т. д.). Это особенно важно, когда открыта крышка отсека для батареек или защитная задвижка объектива. В противном случае может возникнуть ущерб.
- Никогда не допускайте падения фотокамеры и не подвергайте ее сильным сотрясениям или вибрациям.
- Эта фотокамера не является водонепроницаемой! Никогда не погружайте фотокамеру в воду и не подвергайте воздействию водяных брызг (дождь, морская вода и т. д.).
- Никогда не пользуйтесь фотокамерой при непогоде!
- При смене батареек фотокамера должна быть выключена. Если смена батареек происходит при включенной фотокамере, может быть повреждена внутренняя электрическая схема.

Условия хранения

- Для избежания неисправностей при хранении фотокамеры сохраняйте температуру окружающей среды между -20°C и 60°C и влажность окружающей среды между 10% и 90%.
- Не храните в местах с высокой влажностью, поскольку иначе из-за конденсации может образоваться осадок, могущий вызвать повреждения у фотокамеры.
- Фотокамеру хранить таким образом, чтобы она была недоступна для детей.

Условия окружающей среды для пользования

- Никогда не использовать фотокамеру вблизи воспламеняемых паров или газов. В противном случае существует опасность взрыва.
- При пользовании температура окружающей среды должна находиться в диапазоне между 0°C и 40°C и влажность воздуха окружающей среды в диапазоне между 30% и 90%.

- Никогда не подвергать фотокамеру слишком сильным сменам температуры. В противном случае внутри прибора может образоваться конденсационная влага, могущая вызвать неисправности. Для избежания образования конденсационной влаги фотокамеру храните в водонепроницаемом мешке или до использования подождите, пока фотокамера выровняется с температурой окружающей среды.
- При низких температурах окружающей среды продолжительность использования батареек снижается.

Указания по безопасности для пользования принадлежностями

- Используйте исключительно поставляемые или рекомендуемые изготовителем принадлежности. Если имеются вопросы относительно пригодности и применения, обратитесь к Вашему торговцу специализированного профиля. В противном случае существует опасность тяжелых неисправностей (с опасностью пожара) и повреждений.
- Блок питания от сети присоединять только при пользовании фотокамерой и после использования фотокамеры сразу же отделять. В противном случае могут быть вызваны работа с ошибками, повреждения и несчастный случай.
- По соображениям безопасности блок питания от сети никогда не брать мокрыми руками.
- Никогда не сгибать сетевой кабель блока питания от сети, перекручивать его или подвергать иным механическим нагрузкам, а также высоким температурам. Никогда не использовать поврежденный кабель и не производить переделок у блока питания от сети/ сетевого кабеля. В противном случае существует опасность повреждения и пожара.

Перед использованием фотокамеры, пожалуйста, обратите внимание

- Перед важными съемками и/или после длительного неиспользования фотокамеры Вы должны произвести полную проверку безупречного функционирования или провести ее в компетентном центре сервисного обслуживания.
- Мы не можем перенять ответственность за потерю данных, длительности отказа, потери дохода или прочий прямой или косвенный (материальный) ущерб и убытки и претензии, которые произошли от использования этой фотокамеры.

Указание:

- «Указание» указывает на важную информацию.
- Дизайн фотокамеры возможно слегка отличается от рисунков в этом «Руководстве».

УКАЗАНИЯ ПО БЕЗОПАСНОСТИ ПРИ ПОЛЬЗОВАНИИ БАТАРЕЙКАМИ

Чтобы избежать вытекания батареек, опасности пожара или прочих повреждений, тщательно соблюдайте следующие данные.

- Никогда не нагревать или сжигать батарейки.
- Никогда не разлагать, переделывать или плавить батарейки.
- Никогда не укладывать батарейки с обратной полярностью (+/-).
- Полюса батареек никогда не соприкасать с металлическими частями.
Батарейки никогда не хранить или транспортировать незакрепленными вместе с металлическими предметами (напр., заколками для волос, украшениями и т. п.).
- Никогда не использовать вместе новые и использованные батарейки или батарейки разных конструкций.
- Батарейки всегда хранить в сухом месте. В противном случае батарейки могут окислиться.
- Никогда не использовать батарейки при нарушениях режима работы.
- Никогда не использовать батарейки, если будут установлены вытекание жидкости, выпуклости, нагрев и прочие ненормальности.
- Если новые батарейки при первом использовании имеют ржавчину или сильно нагреваются, эти батарейки должны быть заменены.
- Никогда не используйте батарейки без защитной оболочки. В противном случае существует опасность пожара или повреждения.
- Если жидкость из батареек попадет в глаза, не тереть глаза. Глаза прополоскать чистой водой и немедленно обратиться к врачу-специалисту.
- Если жидкость из батареек попадет на кожу или одежду, затронутое место смыть чистой водой.
- Если жидкость из батареек попадет в отсек для батареек, до укладки новых батареек протереть его влажной тряпкой и после этого просушить.
- Пустые батарейки вынуть из фотокамеры. Старые или использованные батарейки, оставшиеся в фотокамере, могут вытечь. Если фотокамера должна быть оставлена на длительное время на хранение или не используется, выньте батарейки.
- Не используйте вакуумные емкости. В противном случае батарейки могут вытечь и повредить фотокамеру.
- Никогда не заряжать никель-кадмиевые или литиевые батарейки. Батарейки этого типа не заряжаемы. Попытка их зарядки может вести к вытеканию или к повреждению фотокамеры.
- Не храните батарейки при высоких температурах (напр., внутри автомобиля при сильном солнечном облучении). Продолжительность действия батареек в этом случае сильно снижается. Батарейки храните в холодном, сухом месте и защищайте от прямого солнечного света.
- Обеспечить, чтобы при пользовании фотокамерой дети не смогли вынуть батарейки.
- Если дети пользуются фотокамерой, они должны быть ознакомлены с управлением согласно этого «Руководства».
- При удалении отходов использованных батареек непременно соблюдайте действующие местные предписания по удалению отходов и охране окружающей среды.

Код ошибки

При проблемах на ЖК-мониторе может появиться код ошибки и на контрольном дисплее мигать предупредительное сообщение.

Код ошибки на ЖК-мониторе/сообщение на дисплее	Ошибка	Устранение неисправности
 NO CARD/НЕТ КАРТЫ	В фотокамеру не вставлена карта или карта вставлена неправильно.	Вынуть карту и вставить правильно.
Карта не узнается		
 CARD FULL/КАРТА ПОЛНА	Карта полна.	Вставить другую карту, стереть ненужные кадры или передать кадры на компьютер и затем стереть все кадры на карте для создания на карте места.
Число могущих быть запомненными кадров равно 0.		
 WRITE PROTECT/ЗАЩИТА ОТ ЗАПИСИ	Невозможны съемки, воспроизведения или стирания.	Удалить наклейку защиты от записи.
Из-за защиты от записи невозможны съемки, стирания или форматирования.		
 CARD ERROR/ ОШИБКА КАРТЫ	С этой картой невозможны съемки, воспроизведения или стирания.	Присоединительные контакты карты протереть бумагой для чистки объектива и снова вставить карту. Могут быть использованы только форматированные карты.
Карта не может быть использована.		

Использование фотокамеры с дополнительными принадлежностями

Эта фотокамера может быть использована со следующими специальными принадлежностями:

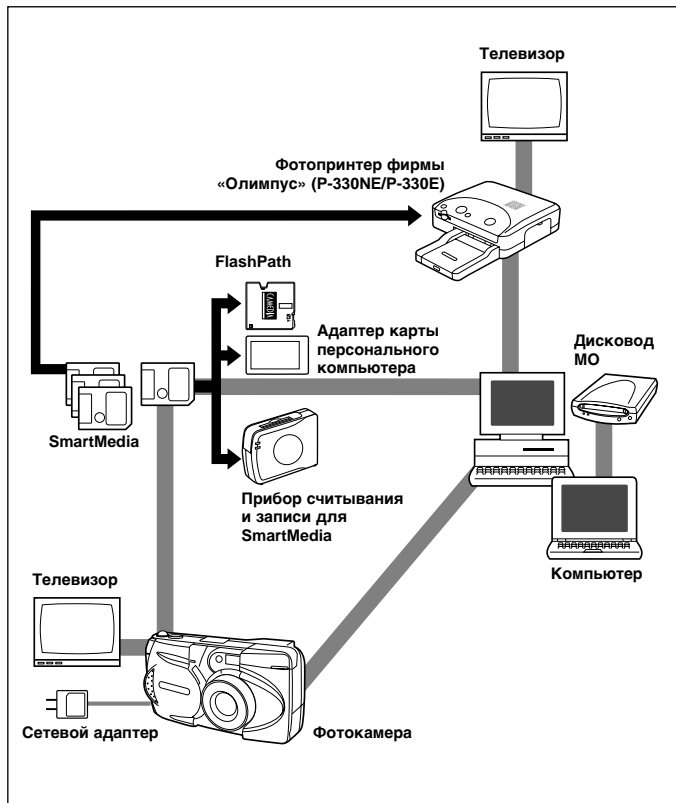

Состояние: июнь 2000 года

ВАЖНЫЕ УКАЗАНИЯ

Исключение из гарантии

Фирма «Олимпус» ни в коем случае не дает страховку или гарантию, ни категорически, ни с включением, с или ссылаясь на содержание этих письменных данных или программного обеспечения и ни в коем случае не ответственна за любую молчаливо принятую гарантию способности конкурировать на рынке или квалификацию за любую цель, а также любое последующее, относящееся к этому или не прямое повреждение (включая неограниченную потерю в прибылях, убытки в деле и потерю деловой информации), которое произошло от пользования или неспособности пользоваться этими письменными данными или программным обеспечением. В отдельных странах/Федеральных землях это исключение из гарантии для последующих или относящихся к этому повреждениям/ущербу являются недопустимыми. В этом случае это исключение из гарантии не подходит.

Указание на авторское право

Сохраняются все права. Письменные данные и содержание программного обеспечения, также в виде выдержек, ни в какой форме не разрешается размножать или использовать без четкого письменного разрешения фирмы «Олимпус». Это относится ко всем процессам, механическим и электронным, включая фотокопии и магнитные записи, а также любому виду запоминаемой информации или данным или запроса информации. Фирма «Олимпус» ни в коем случае не перенимает ответственность за использование этой письменной информации или содержание программного обеспечения, которое произошло от пользования этой письменной информацией или содержанием программного обеспечения. Фирма «Олимпус» сохраняет за собой право в любое время без предварительного уведомления изменять оформление и содержание этого руководства и программного обеспечения.

ВНИМАНИЕ:

Фотографирование без полномочий или использование материалов, защищенных авторским правом, может противоречить авторскому праву. Фирма «Олимпус» ни в коем случае не перенимает ответственности за съемки, сделанные без полномочий или прочие действия, которые могут вести к нарушениям авторского права.

- Если у Вас имеются вопросы к этому продукту, обратитесь, пожалуйста, к ближайшему торговцу специализированного профиля фирмы «Олимпус». Пожалуйста, основывайтесь на приведенной ведомости агентов. (При технических вопросах наберите, пожалуйста, номер технической поддержки, нашу службу ремонта Вы найдете в приведенной ведомости торговых агентов.)

- IBM является зарегистрированным товарным знаком International Business Machines Corporation.
- Microsoft и Windows являются зарегистрированными товарными знаками Microsoft Corporation.
- Macintosh является зарегистрированным товарным знаком Apple Computer Inc.
- Все другие названия фирм и изделий являются зарегистрированными товарными знаками/фабричными марками их владельцев.

Указания на дисплее и освещенность фона

- Контрольный дисплей и люминесцентные трубки ЖК-монитора имеют ограниченный срок службы. Если кадр станет темным или мигает, обратитесь в ближайший центр сервисного обслуживания.
- В холодной окружающей среде освещение тона возможно включается с замедлением или неожиданно изменяет цвет. Для избежания подобных проблем оберегайте фотокамеру от экстремального холода. Как только фотокамера снова примет нормальную температуру, индикация снова работает нормально.
- Если на ЖК-мониторе показывается другой кадр, иногда не изменяется цвет отдельных элементов изображения или элементы изображения остаются темными. Это вызывается некоторой задержкой в электрической схеме; речь не идет о неисправности ЖК-монитора. Обратите внимание также на то, чтобы яркость и цвет на ЖК-мониторе были различными в зависимости от кадра.

Совместимость данных об изображении

- Заснятые этой фотокамерой кадры возможно не смогут быть воспроизведены другой цифровой фотокамерой фирмы «Олимпус» и наоборот.

Съемка этой фотокамерой и воспроизведение с другими моделями

Совместимость	Модели
Воспроизведение	C-3030ZOOM, C-3000ZOOM, C-2020ZOOM
Только воспроизведение отдельных фотографий	C-2500L, C-2000Z OOM, C-960ZOOM, C-920Z OOM, C-860L, C-21
Не совместима	C-1400XL, C-1400L, C-1000L, C-900ZOOM, C-840L, C-830L, C-820L, C-420L

Съемка другими моделями и воспроизведение этой фотокамерой

Совместимость	Модели
Воспроизведение	C-2020ZOOM, C-2000ZOOM, C-1400XL, C-1400L, C-1000L, C-960ZOOM, C-920ZOOM, C-900ZOOM, C-860L, C-840L, C-830L, C-820L, C-420L, C-21
Отдельные фотографии (с ограничением*)	C-3030ZOOM, C-3000ZOOM, C-2500L

- * Не может быть воспроизведена отдельная фотография (кадр) с более чем 1600 x 1200 элементами изображений.

Технические данные

Наименование продукта:	цифровая фотокамера для съемки и воспроизведения кадров
Съемка фотографий:	цифровая запись, JPEG/Объединенная группа экспертов по фотографии, TIFF/Формат растровой графики без сжатия, совместима с DCF и DPOF
Последовательная фото пленка:	QuickTime Motion согласно JPEG
Носитель информации съемки:	карта SmartMedia 3 В-(3,3 В), 2 Мбайт, 4 Мбайт, 8 Мбайт, 16 Мбайт, 32 Мбайт, 64 Мбайт
Число запоминаемых кадров:	ок. 1 (режим работы SHQ/сверхвысокое качество-TIFF/карта 8 Мбайт) ок. 5 (режим работы SHQ/сверхвысокое качество/карта 8 Мбайт) ок. 16 (режим работы HQ/высокое качество/карта 8 Мбайт) ок. 32 (режим работы SQ-HIGH/сверхвысокое качество кадров/карта 8 Мбайт) ок. 82 (режим работы SQ/стандартное качество/карта 8 Мбайт)
Стирание:	стирание отдельного кадра, стирание всех кадров
Воспринимающий элемент:	формирователь изображения 1/2,7 дюйма-ПЗС/прибор зарядной связи, 2110000 элементов изображения (нетто)
Снимаемый кадр:	1600 x 1200 элементов изображения (режим работы SHQ-TIFF/SHQ/HQ) 640 x 480 элементов изображения (режим работы SQ/SQ-HIGH)
Баланс белого:	полная автоматика TTL/транзисторно-транзисторная логика, постоянные значения (для дневного света, облачности, ламп накаливания, люминисцентных трубок)
Объектив:	объектив фирмы «Олимпус» 5,4 – 16,2 мм, F2,8 – 4,4, восемь элементов в шести группах (соответствует фокусному расстоянию 35 – 105 мм у фотокамеры 35 мм)
Измерение экспозиции:	цифровое измерение ESP, измерение пятнистости
Установка экспозиции:	автоматическая, управляемая программой, установка

Диафрагма*:	W/широкий угол: F2,8, F5,6, T/теле: F4,4, F8,6
Выдержки*:	1/2 – 1/1000 секунды (с механическим затвором) * Ручная установка выдержки невозможна.
Диапазон удалений:	0,8 м – ∞ (в режиме отдельных фотографий) 0,2 м – 0,8 м (в макрорежиме)
Видоискатель:	оптический видоискатель (с маркировкой автоматического фокусирования и корректировки контрольного света), ЖК-монитор
LCD дисплей:	1,8 дюйма, цветной TFT, LCD
Количество пикселей:	около 61000
Информация на дисплее:	число/время, номер кадра, защита от записи, режим изображения, заряд батарей, номер файла, резервирование печати, меню и др.
Время заряда вспышки:	около 8 секунд или менее (при комнатной температуре с новыми батареями)
Охват вспышки:	ширина: ок. 0,2 м – 4 м глубина: ок. 0,2 м – 2,6 м
Режимы работы вспышки:	авто (автоматическое срабатывание вспышки в темноте или при наличии встречного света, смягчение эффекта «красных глаз», выкл. (без вспышки), просветление, синхронизация при долгой выдержке, смягчение эффекта «красных глаз» + синхронизация при долгой выдержке
Автофокус:	система TTL
Поправка выдержки:	настройка вручную
Фокусировка:	0,2 м – ∞
Автоспуск:	таймер 12 секунд
Разъемы:	сеть питания компьютер (RS-232C) выход для видео
Число и время:	запись вместе с информацией изображения
Автоматическая функция календаря:	до 2030 года
Допустимая область температур:	0 °C – 40 °C (режим работы) –20 °C – +60 °C (хранение)

Допустимая область влажности:	30% – 90% (режим работы) / 10% – 90% (хранение)
Система электропитания:	четыре батареи типа R6/AA щелочные, NiMH, литиевые или на базе NiCd. Кроме того: два набора литиевых батарей CR-V3 (модель Olympus LB-01); батареи на основе цинк-карбона не применимы; специальный сетевой трансформатор
Размеры (исключая выступающие части):	127 мм (Ш) x 66,5 мм (В) x 53 мм (Г)
Вес:	270 г (без батареек и карты SmartMedia)

Возможны изменения, служащие техническому прогрессу.

OLYMPUS

T H E V I S I B L E D I F F E R E N C E

Olympus Optical Co. (Europa) GmbH
Wendenstraße 14 – 16 · D-20097 Hamburg
Tel. *49-40 23773-0
Fax *49-40 23773-864

Technical Hotline (toll-free) *800 67108300

www.olympus-europa.com