

OLYMPUS

CAMEDIA

C-860L

RU РУКОВОДСТВО ПО ЭКСПЛУАТАЦИИ

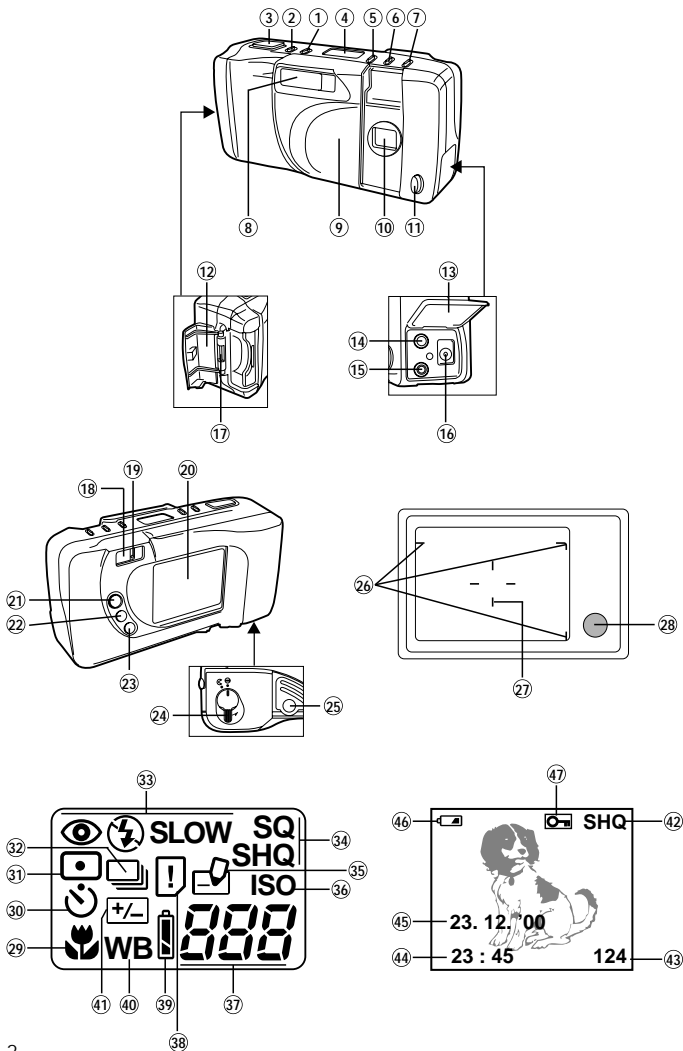

ОПИСАНИЕ ЭЛЕМЕНТОВ УПРАВЛЕНИЯ

Фотокамера

- ① Кнопка стирания
- ② Кнопка программ вспышки/
кнопка печатания
- ③ Кнопка спускового механизма/
кнопка ОК
- ④ ЖК-панель
- ⑤ Кнопка автоспуска/
кнопка защиты стирания
- ⑥ Кнопка съемки крупным планом/
кнопка цифрового теле/
кнопка индексного воспроизведения
- ⑦ Кнопка меню
- ⑧ Вспышка
- ⑨ Защитная крышка объектива
- ⑩ Объектив
- ⑪ Светодиод автоспуска
- ⑫ Кожух отсека для карты
- ⑬ Кожух гнезда для присоединения
- ⑭ Гнездо выхода видеосигнала (PAL)
- ⑮ Гнездо подключения компьютера
(RS-232C)
- ⑯ Гнездовой контактный зажим для
блока питания от сети
- ⑰ Петля для ремешка
- ⑱ Видискатель
- ⑲ Зеленый светодиод
- ⑳ ЖК-монитор
- ㉑ Кнопка ON/OFF (ВКЛ./ВЫКЛ.)
ЖК-монитора
- ㉒ Кнопка +
- ㉓ Кнопка -
- ㉔ Крышка отсека для батареек
(обратная сторона)
- ㉕ Резьба штатива (обратная сторона)

ИНДИКАЦИИ ВИДОИСКАТЕЛЯ

- ⑳ Ограничение поля изображения для съемок крупным планом
- ㉑ Панель измерения автоматического фокусирования/панель измерения для
корректировка контрольного света
- ㉒ Зеленый светодиод

ЖК-ПАНЕЛЬ

- ⑳ Съемки крупным планом
- ㉑ Автоспуск
- ㉒ Измерение сигнала в контрольном
«пятне» изображения
- ㉓ Функция последовательных кадров
- ㉔ Программы вспышки
- ㉕ Режим работы съемки
- ㉖ Запись
- ㉗ ISO
- ㉘ Счетчик кадров (оставшиеся кадры)
- ㉙ Ошибка карты
- ㉚ Проверка батареек
- ㉛ Баланс белого
- ㉜ Установка экспозиции

ЖК-МОНИТОР

- ④ Режим работы съемки
- ⑤ Номер кадра
- ⑥ Время
- ⑦ Дата
- ⑧ Проверка батареек
- ⑨ Защита от стирания

Содержание

ОБЪЕМ ПОСТАВКИ/СПЕЦИАЛЬНЫЕ ПРИНАДЛЕЖНОСТИ	5
ОПИСАНИЕ ЭЛЕМЕНТОВ УПРАВЛЕНИЯ	3
Фотокамера	3
Индикации видискателя	3
ЖК-панель	3
ЖК-монитор	3
ПЕРЕД ПЕРВЫМ ФОТОГРАФИРОВАНИЕМ	6
Приделывание ремешка для ношения ..	6
Укладка батареек	6
Питание от сети	7
Вставка карты SmartMedia	7
Включение/выключение фотокамеры ..	7
Проверка карты	7
Форматирование карты	7
Проверка состояния заряженности батареек	8
Проверка имеющихся в распоряжении снимков	8
Установка даты и времени	9
Установка значения ISO/ИСО, Международная организация по стандартизации	9
Яркость ЖК-монитора	9
Включение/выключение предупредительного звукового сигнала ..	9
Запоминание: название систематизатора и файла/картотеки (данных)	10
Режим работы возврата: RESET/ВОЗВРАТ (В ИСХОДНОЕ ПОЛОЖЕНИЕ) или HOLD/ХРАНЕНИЕ	10
ФОТОГРАФИРОВАНИЕ	11
Общее	11
Фотографирование с оптическим видискателем	11
Фотографирование с ЖК-монитором ..	11
Быстрое воспроизведение	11
Запоминающее устройство резкости ..	12
Устройство автоматического фокусирования	12
Установка экспозиции	12
Измерение сигнала в контрольном «пятне» изображения	13
Установка режима работы съемки	13
Баланс белого	13
Фотографирование со вспышкой	14
Автоспуск	15
Последовательные съемки	15
Съемки крупным планом (Макро)	15
Режим работы цифрового масштабирования	16
Диапазон съемки	16
Панорамные съемки	17
ВОСПРОИЗВЕДЕНИЕ КАДРОВ НА ЖК-МОНИТОРЕ	17
Воспроизведение индексных кадров ...	18
Увеличение участка изображения	18
Воспроизведения диапозитивов	18
Индикация номера файла	18
Защита записи	18
Стирание отдельных съемок	19
Стирание всех съемок	19
ПРИСОЕДИНЕНИЕ К ТЕЛЕВИЗОРУ ...	20
РАСПЕЧАТКА СЪЕМОК	20
Регистрация данных кадра	20
Режим работы с P-330NE/P-330E	21
ПЕРЕДАЧА ДАННЫХ НА ПЕРСОНАЛЬНЫЙ КОМПЬЮТЕР	22
Требуемое аппаратное и программное обеспечение	22
Монтаж поставляемого программного обеспечения	22
Присоединение к компьютеру	23
Прямой прием данных с карты SmartMedia	23
Совместимость данных кадра	24
Обзор системы	25
ПОИСК ОШИБОК	26
ВАЖНЫЕ УКАЗАНИЯ - ПОЖАЛУЙСТА, ОБРАТИТЕ ВНИМАНИЕ	27
Исключение из гарантии	27
Указание на авторское право	28
Фотокамера	28
ЖК-панель/ЖК-монитор	29
Батарейки	29
Принадлежности	29
ТЕХНИЧЕСКИЕ ДАННЫЕ	30

ОБЪЕМ ПОСТАВКИ/СПЕЦИАЛЬНЫЕ ПРИНАДЛЕЖНОСТИ

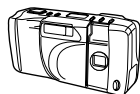

Фотокамера



Руководство по пользованию/
гарантийная карта/
регистрация

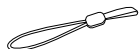

Ремешок для ношения



SmartMedia
(SSFD-8 мегабайт)



Видеокабель



Антистатическая
оболочка



Последовательный
присоединительный
кабель для
персонального
компьютера (IBM)
RS-232C



Руководство по
пользованию

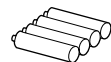

4 AA щелочные
батарейки (Mignon)



Наклейки защиты
записи (4 штуки)



Программное
обеспечение
CD-ROM/ПЗУ на
компакт-диске



Наклейки на
дискету (2 штуки)

Специальные принадлежности

- Фотопечатающий принтер для цифровых фотокамер фирмы «Олимпус»
- Карты SmartMedia с 8/16/32/64 мегабайт
- Функциональные карты SmartMedia с 4 мегабайт (рамка, титр, календарь)
- Переходное устройство персонального компьютера для карт SmartMedia

- FlashPath-переходное устройство дискет для карт SmartMedia
- Устройство считывания/записи SmartMedia
- Повторно заряжаемые батарейки NiMH
- Зарядное устройство для NiMH-батареек
- Блок питания от сети
- Кожаная фотосумка
- Кожаная сумка для карт SmartMedia

ПЕРЕД ПЕРВЫМ ФОТОГРАФИРОВАНИЕМ

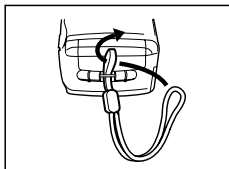

Приделывание ремешка для ношения

Поставляемый ремешок для ношения приделать к фотоаппарату как показано.

Укладка батареек

При выключенной фотокамере задвижку на отсеке для батареек поставить на  и открыть крышку. Четыре AA (Mignon) батарейки (никель-металгидридные, литиевые, щелочные и никель-кадмиевые батарейки, не марганцевые батарейки!) уложить, как показано полярно правильно.

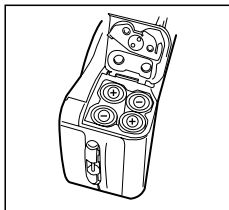
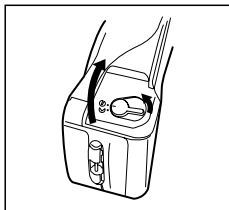

Пожалуйста, обратите внимание:

- При использовании щелочных батареек, в особенности при низких температурах, встречаются потери мощности.
- Если фотокамера более одного часа не снабжается током, все установки возвращаются к начальному режиму работы.



Не разрешается использовать следующие типы батареек:



батарейки без защитной изолирующей оболочки.



батарейки с плоским отрицательным полюсом и выступающим утолщением кромки защитной оболочки.



батарейки со сводчатым отрицательным полюсом без выступающего утолщения кромки защитной оболочки.



батарейки с плоским отрицательным полюсом без выступающего утолщения кромки защитной оболочки.

Работа с питанием от сети

С помощью блока питания от сети (специальная принадлежность) фотокамера может быть обеспечена током от любой нормальной сетевой штепсельной розетки.

Пожалуйста, обратите внимание:

- Используйте только блоки питания от сети C-5AE или C-6AE фирмы «Олимпус».

Вставка карты SmartMedia

Карту SmartMedia вдвиньте в выключенную фотокамеру, как это показано и плотно закройте крышку отсека для карт. Функциональные карты (специальная принадлежность) вставлять таким же образом.

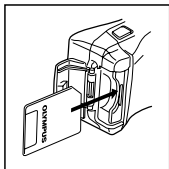

Пожалуйста, обратите внимание:

- Использовать только карты 3,3 вольта.
- Карта является высокоточным инструментом. Обращаться тщательно и избегать сильных ударов и толчков. Особенно чувствительны контактные области.
- Карта другого изготовителя, чем фирма «Олимпус», должна быть сформатирована в фотокамере.

Включение/выключение фотокамеры

Для включения фотокамеры сдвинуть в сторону защитную задвижку объектива. На ЖК-панели показывается состояние батареек, число имеющихся кадров для съемки и выбранный режим работы.

Для выключения закройте защитную задвижку объектива.

Чтобы просмотреть Ваши кадры на ЖК-мониторе, при закрытой защитной задвижке объектива нажмите кнопку ON/OFF ЖК-монитора и выключите повторным нажатием этой кнопки.

Пожалуйста, обратите внимание:



- Если в течение 3 минут не последует никакого рабочего процесса, фотокамера меняет на режим готовности к работе. Через следующие прилб. 4 часа полностью отключается.

Проверка карты

При включении фотокамеры карта SmartMedia проверяется автоматически. Если в фотокамере нет карты или находящаяся в ней карта с защитой записи, на ЖК-панели мигает индикация ошибки карты и зеленый светодиод.

Если карта должна быть сформатирована, на ЖК-панели светится индикация ошибки карты и фотокамера меняет на функцию форматирования.

Форматирование карт



Для форматирования карт при закрытой защитной задвижке объектива нажать кнопку ON/OFF ЖК-монитора. С помощью кнопки меню выбрать меню . Выбрать кнопками +/-  и нажать кнопку ОК. Когда курсор стоит на YES/ДА, снова нажать на кнопку ОК. На ЖК-мониторе появляется NO PICTURE/НЕТ ИЗОБРАЖЕНИЯ.

Пожалуйста, обратите внимание:

- Процесс форматирования Вы можете прервать в любое время нажатием кнопки меню.
- Форматирование стирает все имеющиеся на карте данные, включая съемки, которые были предусмотрены фотокамерой как с защитой записи.
- Карты, которые были сформатированы другим изготовителем или с персональным компьютером, должны быть заново сформатированы фотокамерой.
- Карты с защитой записи (предусмотренные с печатью) не могут быть форматированы.

Проверка состояния заряженности батареек

Состояние заряженности батареек показывается на ЖК-панели после включения:

-  Батарейки с порядке, если эта индикация светится и гаснет через несколько секунд.
-  Если мигает эта индикация, батарейки слабые и должны быть скоро заменены.
-  Если мигает эта индикация и все другие индикации ЖК-панели погасли, батарейки пустые.

Пожалуйста, обратите внимание:

- Если мощность батареек снижается при режиме работы фотокамеры, фотокамера при включении и вскоре после съемки дает многие короткие звуковые сигналы и на ЖК-панели мигает счетчик кадров. В этом случае возможна неправильная обработка съемки.

Проверка имеющихся в распоряжении снимков

Число оставшихся снимков показывается на ЖК-панели при включении и зависит от выбранного режима работы съемки. Смотря по мотиву, при определенных обстоятельствах может быть сделано больше съемок, чем показано.

Если карта полна (индикация 0), появляется CARD FULL/КАРТА ПОЛНА и мигает зеленая светодиодная индикация.

Число оставшихся снимков (приближенное значение)

Режим работы съемки	SQ		HQ	SHQ	
	640 x 480			1280 x 960	
Число элементов изображения	Normal	High	HQ	SHQ	SHQ-TIFF
Емкость ЗУ или памяти					
2 MB	30	8	9	4	0
4 MB	60	16	18	9	1
8 MB	122	32	36	18	2
16 MB	244	65	73	36	4
32 MB	489	130	146	73	8
64 MB	978	260	292	148	16

Установка даты и времени

Дата не устанавливается на заводе.

При закрытой защитной задвижке объектива нажать кнопку ON/OFF ЖК-монитора.

Повторным нажатием кнопки меню вызвать меню ☺.

Последовательность даты выбрать кнопками +/- и подтвердить кнопкой OK.

Дата и время устанавливаются только нажатием кнопок +/- . После каждой установки подтвердить кнопкой OK.

Пожалуйста, обратите внимание:

- Для прекращения установки даты нажать кнопку меню или кнопку ON/OFF ЖК-монитора.
- Если фотокамера более одного часа находилась без батареек, установленные данные стираются.

Установка ISO/ИСО

Вы можете сами установить желаемое значение ISO/ИСО. Чем выше значение и тем самым чувствительность, тем меньше может быть экспозиция, при этом кадр подправляется. При AUTO фотокамера сама повышает чувствительность, если окружение требует этого.

При открытой защитной задвижке объектива нажимать кнопку меню, пока слева вверху ЖК-монитора не появится значение ISO. Затем кнопками +/- выбрать AUTO (в этом случае на ЖК-мониторе не появляется никакого символа 125, 250 или 500 и подтвердить кнопкой OK. С HOLD (смотрите ниже) Вы можете сохранить эту установку после выключения фотокамеры.

Для стирания или смены на другое меню снова нажать кнопку меню.

Пожалуйста, обратите внимание:

- Значения ориентируются на фотопленки, однако являются чисто опорными значениями.

Яркость ЖК-монитора

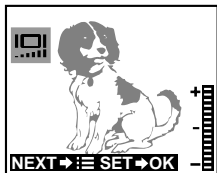

При закрытой защитной задвижке объектива включить ЖК-монитор и кнопкой меню вызвать указанное меню. Кнопкой + сделать монитор светлее, кнопкой - темнее и затем подтвердить кнопкой OK. Нажатием кнопки меню Вы можете всегда прервать, в остальном установка остается, пока Вы не отрегулируете ее заново.

Включение/выключение звукового предупредительного сигнала

При открытой защитной задвижке объектива кнопку меню нажимать до тех пор, пока слева вверху не появится 🗨️). Кнопками +/- выбрать ON или OFF и подтвердить кнопкой OK.

Нажатием кнопки меню Вы можете прервать. Этот режим работы остается до новой установки.

Запоминание: название систематизатора и файла/картотеки (данных)

Ваши кадры автоматически запоминаются с номерами в систематизаторах на карте памяти. Систематизаторы нумеруются от 100 до 999, файлы с месяцем (1 - 9 = январь - сентябрь, А = октябрь, В = ноябрь, С = декабрь) от 0001 до 9999 и день от 01 до 31.

Здесь Вы имеете две версии:

AUTOFILE/АВТОФАЙЛ

При смене карты номер систематизатора остается, однако номер файла перемещается на один дальше (напр., с 0005 на 0006).

NAME RESET/СБРОС ФАЙЛА

При смене карты номер орднера и файла ставятся на начальную позицию.

При открытой защитной задвижке объектива нажимать кнопку меню, пока слева вверху в мониторе не появится FILE/ФАЙЛ. Кнопками +/- выбрать желаемую установку и подтвердить кнопкой ОК. Установка остается до новой установки. Кнопкой меню Вы можете иногда прервать.

Пожалуйста, обратите внимание:

- когда достигается номер файла 9999, на соответствующей карте более съемка невозможна, даже если она еще не заполнена.

Режим работы возврата: RESET или HOLD

Согласно предварительным установкам Вы можете установить Вашу фотокамеру на два различных режима работы:

При **RESET** при включении фотокамеры или при смене карты все возвращается на заводскую установку.

При **HOLD**

программы вспышки

установка экспозиции

измерение сигнала в контрольном «пятне» изображения

баланс белого

установка ИСО

и режим работы возврата

остаются сохраненными так, как Вы их заранее задали.

Открыть защитную задвижку объектива и нажимать кнопку меню, пока слева вверху у монитора не появится . Кнопками +/- выбрать HOLD или RESET и подтвердить кнопкой ОК.

Кнопкой меню Вы можете иногда прервать.

Пожалуйста, обратите внимание:

- При смене батареек (открытии крышки отсека для батареек) в любом случае возвращается к заводской установке.

ФОТОГРАФИРОВАНИЕ

Общее

Фотокамеру спокойно держать обеими руками. Следите за тем, чтобы объектив и вспышка не оказались закрытыми ремнем для ношения или Вашими пальцами. При фотографировании в большом формате вспышка должна быть сверху.

Фотографирование с оптическим видоискателем

Посмотреть в видоискатель и так направить фотокамеру, чтобы важный для кадра мотив был внутри маркировки автоматического фокусирования. Наполовину нажать на спусковой механизм, чтобы были установлены экспозиция и удаление. Как только засветится зеленый светодиод, спусковой механизм - по возможности без передвигки - нажать до конца.

Если зеленый светодиод мигает, спусковой механизм заблокирован. В этом случае проверьте диапазон съемки.

Звуковой сигнал подтверждает произведенную съемку, во время запоминания данных мигает зеленый светодиод.

Пожалуйста, обратите внимание:

- Во время работы фотокамеры никогда не открывать кожух карты, не выбрасывать карту, не вынимать батарейки или вытаскивать вилку, поскольку в этом случае могут быть стерты данные карты.

Фотографирование с ЖК-монитором

Включить фотокамеру посредством открытия защитной задвижки объектива и нажатием кнопки ON/OFF ЖК-монитора. ЖК-монитор фотокамеры направить на мотив и фотографировать, как это описано в предыдущем разделе.

Пожалуйста, обратите внимание:

- ЖК-монитор служит исключительно для композиции кадра.
- Обычно Вы должны при фотографировании использовать оптический видоискатель, поскольку он экономит ток батареек, надежен от смазывания изображений и сокращает время съемки.
- Нормальными эффектами на ЖК-мониторе являются: ступенчатый образец, когда мотив охватывается диагонально (позднее менее виден на снимке); вертикальные линии; если съемка произошла в ярком свете; световые полосы на верхнем и нижнем крае.
- Позднейшая распечатка больше, чем в оптическом видоискателе или на ЖК-мониторе.

Быстрое воспроизведение

Для проверки сделанных последних съемок может быть прямо переключено с режима работы съемки на режим работы воспроизведения. Для этого при открытой защитной задвижке объектива два раза коротко нажать на кнопку ON/OFF ЖК-монитора, чтобы снимок появился на мониторе.

Для обратного переключения в режим работы съемки надавить кнопку ON/OFF или наполовину нажать на спусковой механизм.

Запоминающее устройство резкости

Если важный для кадра мотив не находится в середине, может быть использовано запоминающее устройство резкости: с помощью панели изменения автоматического фокусирования навести на важный для кадра мотив, наполовину нажать на спусковой механизм и **держат нажатым**, как только засветится зеленый светодиод, повернуть назад на участок или фрагмент изображения и полностью нажать на спусковой механизм.

Устройство автоматического фокусирования

С помощью функции автоматического фокусирования при сложных использованиях часто можно положительно воздействовать на результат. Отдельные примеры:

Мотив со слишком слабым контрастом:

повернуть на богатую контрастом область кадра на одинаковом расстоянии, использовать запоминающее устройство резкости (смотрите выше) и повернуть назад на слабоконтрастный мотив.

Мотив без вертикальных линий:

фотокамеру держать в вертикальном формате, использовать запоминающее устройство резкости (смотрите выше) и для спуска затвора повернуть в горизонтальное положение.

Особо яркий мотив:

найти более темную область кадра на одинаковом расстоянии, использовать запоминающее устройство резкости, повернуть назад и произвести спуск.

Два мотива перекрываются/мотив в очень быстром движении:

сначала посредством запоминающего устройства резкости (смотрите выше) установить на резкость в области кадра на одинаковом расстоянии, повернуть назад и произвести спуск.

Установка экспозиции

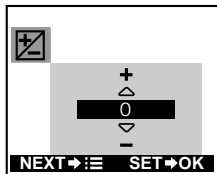

Посредством автоматической установки экспозиции может быть откорректирована экспозиция вручную на +/- 2 (ступенями по ок. 0,5 шага): при открытой защитной задвижке объектива нажать кнопку меню, чтобы вызвать указанное меню. Кнопкой + произвести корректировку при преимущественно светлом мотиве, кнопкой - при преимущественно темном мотиве и подтвердить кнопкой ОК. На ЖК-мониторе появляется индикация ±. Для прерывания нажать кнопку меню.

Пожалуйста, обратите внимание:

- Если действителен режим работы возврата HOLD (смотрите ниже), установка - кроме при смене батареек - сохраняется.
- На ЖК-мониторе появляющийся темный объект при определенных обстоятельствах неизменен. Показанный кадр проверить на ЖК-мониторе.
- Корректировка экспозиции при съемках со вспышкой возможна только обусловленно.

Измерение сигнала в контрольном «пятне» изображения

Если важный для кадра мотив не находится в середине, все же возможно визирование для измерения автоматического фокусирования. При открытой защитной задвижке объектива нажимать кнопку меню, пока слева вверху монитора не появится . Кнопками +/- выбрать SPOT/ПЯТНО и подтвердить кнопкой ОК.

На ЖК-панели появляется . Теперь производить съемку.

Время от времени Вы можете прерывать кнопкой меню.

При HOLD (смотрите выше) установка остается также после выключения фотокамеры.

Установка режима работы съемки

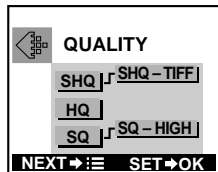

В распоряжении имеется 5 режимов работы съемки. При открытой защитной задвижке объектива кнопкой меню вызвать указанное меню, затем кнопками +/- выбрать желаемый режим работы съемки. Чтобы включить на SHQ/СВЕРХВЫСОКОЕ КАЧЕСТВО-TIFF или SQ/СТАНДАРТНОЕ КАЧЕСТВО-HIGH, кнопку + некоторое время держать нажатой у SHQ или SQ. Подтвердить кнопкой ОК.

Чтобы прервать, нажать кнопку меню.

Выбор меню показывается на ЖК-панели, при этом при SHQ-TIFF мигает SHQ, при SQ-HIGH индикация SQ.

Режим работы съемки	Разрешающая способность	Компрессия
SQ	640 x 480	Стандарт
HQ	1280 x 960	Стандарт
SHQ	1280 x 960	минимально (JPEG) отсутствует (TIFF, большой объем данных)

Пожалуйста, обратите внимание:

- Выбранная разрешающая способность остается при выключении фотокамеры. Количество имеющихся в распоряжении снимков варьируется соответственно выбранному режиму работы, при этом разрешающая способность TIFF/ФОРМАТ РАСТРОВОЙ ГРАФИКИ требует наибольшей ячейки памяти.
- Кадры HQ и SHQ имеют одинаковое число элементов изображения. В режиме работы SHQ, однако, скорость передачи уплотнения данных меньше, так что при увеличении получается лучшее качество кадра. Съемка и воспроизведение кадров SHQ требуют больше времени.

Баланс белого

Баланс белого, который обычно делается автоматически, Вы можете произвести также вручную. В этом случае выбранный режим работы показывается на ЖК-панели (кроме AUTO).

При закрытой защитной крышке объектива кнопку меню нажимать до тех пор, пока слева вверху на ЖК-мониторе не появится WB. Затем кнопками +/- выбрать Auto, дневной свет (солнечно) ☀; дневной свет (облачно) ☁, вольфрамовый свет ⚡ или флуоресцентный свет ⚡ и подтвердить кнопкой ОК. Для стирания или смены на другое меню снова нажать кнопку После выключения фотокамера переключается на AUTO, если не установлено HOLD (смотрите выше).

Фотографирование со вспышкой

Эта фотокамера оснащена шестью программами вспышки. Программы вспышки могут быть вызваны одна за другой нажатием кнопки вспышки. Выбранная программа вспышки показывается на ЖК-панели.

Дальность действия вспышки

0,2 - 3,0 м.

(Индикации нет) Автоматическое включение вспышки

Вспышка производится автоматически при незначительной яркости и при контрольном свете.

Пожалуйста, обратите внимание:

- Для корректировки контрольного света непременно измерительную панель нацеливать на важный для кадра мотив!

Снижение «эффекта красных глаз»

Многими предварительными вспышками снижает «эффект красных глаз», так что зрачки сужаются и глаза на снимке появляются менее красными.

Пожалуйста, обратите внимание:

- Лучшее воздействие Вы достигаете тогда, когда персоны при предварительных вспышках смотрят прямо в фотокамеру и удалены не так далеко. При снижении времени реакции (напр., под влиянием медикаментов или алкоголя) «эффект красных глаз» не всегда можно снизить.
- Спусковой механизм работает с задержкой ок. 1 секунды.

Выключение вспышки

Вспышка - при слабом освещении - сама не вызывается. Используется, например, при освещении ночных сцен или когда съемки со вспышкой запрещены.

Пожалуйста, обратите внимание:

- Длительные выдержки при слабом свете. Для избежания смазывания использовать штатив.

Подсвечивающая вспышка

Вспышка включается всегда, независимо от имеющейся яркости, напр., при сильном контрольном свете для подсвечивания лица на переднем плане. Ненатуральный цветовой спектр, вызванный, напр., неоновым светом, может быть откорректирован. Соблюдать дальность действия вспышки!

SLOW Вспышка с медленным временем синхронизации

При ночных съемках с длительной выдержкой (использовать штатив!) вспышка происходит автоматически при первой половине экспозиции. Передвигающиеся мотивы изображаются стерто.

SLOW Программа вспышки для «снижения эффекта красных глаз»

Для ночных съемок с персонами при длительной выдержке (использовать штатив!) вспышка осуществляется автоматически при открытии затвора фотокамеры.

Пожалуйста, обратите внимание:

- Если мигает зеленый светодиод, вспышка заряжена и фотокамера не осуществляет спуск. Убрать палец со спускового механизма и подождать пару секунд.
- При последовательных и панорамных съемках вспышка не может быть использована.
- Если вспышка используется для режима работы съемок крупным планом, действие вспышки может оказаться недостаточным. Результат проверьте на ЖК-мониторе.

Автоспуск

При открытой защитной задвижке объектива нажать кнопку автоспуска.

На ЖК-панели появляется индикация автоспуска . Поставить фотокамеру - лучше всего на штатив. Для запоминания резкости и экспозиции спусковой механизм сначала нажать наполовину, затем полностью.

Съемка произойдет прибл. через 12 секунд (светодиодная индикация автоспуска светится 10 секунд и затем мигает 2 секунды).

Для досрочного сброса функции автоспуска снова нажать кнопку автоспуска. После съемки эта функция автоматически аннулируется.

Последовательные съемки

В функции последовательной съемки фотокамера в быстрой последовательности делает снимки, пока спусковой механизм держится нажатым. Вместе со временем запоминания эта функция длится около 10 секунд.

При открытой защитной задвижке объектива кнопку меню нажимать до тех пор, пока слева вверху не появится . Кнопками +/- выбрать SEQUENCE/ПОСЛЕДОВАТЕЛЬНО и подтвердить кнопкой ОК.

На ЖК-панели появляется .

Нажатием кнопки меню Вы можете прервать. Этот режим работы автоматически прерывается после выключения фотокамеры.

Пожалуйста, обратите внимание:

- В этой функции вспышка не может быть использована.
- Последовательные съемки возможны только в режиме работы съемки SQ (автоматическая установка).
- Для избежания смазок выдержку установить на 1/30 секунды. Поэтому кадры могут быть несколько темными.

Съемки крупным планом (Макро)

Функции съемки крупным планом позволяют съемки малых объектов с очень незначительного расстояния. Диапазон съемки находится между 0,1 и 0,5 м.

При расстоянии в 10 см могут быть сняты объекты размером ок. 9 x 13 см с полным заполнением формата.

При открытой защитной задвижке объектива нажать кнопку съемки крупным планом/цифровой съемки дальним планом и ЖК-монитор включается автоматически.

На ЖК-панели появляется индикация съемки крупным планом . Фотографировать как обычно.

Пожалуйста, обратите внимание:

- Менее 20 см вспышка не должна применяться. Также и в остальном при съемках крупным планом действие вспышки бывает недостаточным. Проверить на ЖК-мониторе!
- Режим работы съемки крупным планом при выключении фотокамеры автоматически аннулируется.

Режим цифрового масштабирования

В режиме цифрового масштабирования может быть сфотографировано в двойном увеличении участка изображения.

При открытой защитной задвижке объектива два раза нажать на кнопку съемки крупным планом/цифровую съемку дальним планом, чтобы при включенном ЖК-мониторе активировать этот режим работы. Кнопкой + включить на двойное увеличение. Кнопкой - переключить назад на нормальное увеличение.

Пожалуйста, обратите внимание:

- Этот режим работы возможен только в разрешающей способности SQ.
- Режим работы аннулируется при выключении ЖК-монитора.

Диапазон съемки

Диапазон съемки находится между 0,1 м и бесконечностью (∞). Чем незначительнее расстояние до мотива, тем больше размер кадра в видеодискателе смещается вниз. При 0,2 м эффективное поле зрения соответствует заштрихованной области. В этом случае мотив должен находиться внутри ограничений поля зрения для съемок крупным планом.

Мотив, удаленный от фотокамеры менее чем на 0,1 м, получается нерезким.

Особенности при съемке крупным планом смотрите выше.

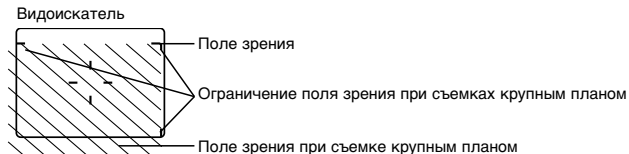

Диапазон съемки

Съемки крупным планом	0,1 м - 0,5 м
Нормальные съемки	0,5 м - бесконечно (∞)

Панорамные съемки

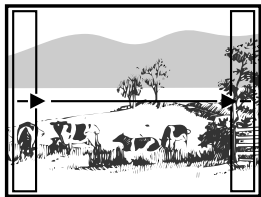

Для одного панорамного кадра может быть соединено друг с другом до десяти съемок. При открытой защитной задвижке объектива кнопкой меню вызвать указанное меню. Направление соединения направо, на лево, вверх или вниз выбрать кнопками +/- и подтвердить кнопкой ОК.

При последовательных съемках кадры должны перекрываться краями.

Для выключения панорамного режима работы нажать кнопку меню.

Пожалуйста, обратите внимание:

- Экспозиция определяется первой съемкой, поэтому она не должна быть ни слишком светлой, ни слишком темной.
- Чтобы изображения соединить в панорамный кадр, Вам требуется карта SmartMedia фирмы «Олимпус» и поставляемое прикладное программное обеспечение.
- При панорамных съемках вспышка не может быть использована.
- Выберите стандартную разрешающую способность (SQ), поскольку многие кадры с высокой разрешающей способностью блокируют очень много ячеек памяти Вашего компьютера. При установке TIFF автоматически меняется на SHQ (JPEG/ОБЪЕДИНЕННАЯ ГРУППА ЭКСПЕРТОВ ПО ФОТОГРАФИИ).

ВОСПРОИЗВЕДЕНИЕ КАДРОВ НА ЖК-МОНИТОРЕ

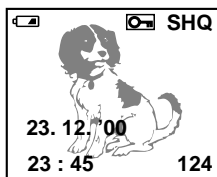

Сразу после спуска изображения могут быть просмотрены на ЖК-мониторе. Закрывать защитную задвижку объектива и ЖК-монитор включить кнопкой ON/OFF.

Приблизительно через две секунды на ЖК-мониторе воспроизводится последняя съемка с номером кадра, режим работы съемки и состояние заряженности батареек. Соответственно предварительной установке показываются другие данные, как дата, режим работы печатания и установленная защита

записи. Если не запомнено никаких съемок, появляется NO PICTURE/НЕТ ИЗОБРАЖЕНИЯ.

Кнопками +/- Вы можете вызвать предыдущие или последующие кадры.

Пожалуйста, обратите внимание:

- После включения монитора фотокамера сначала проверяет карту. Если в фотокамере нет карты, мигает индикация ошибки карты. Если карта не может быть считана, фотокамера автоматически переключается на функцию форматирования.

Воспроизведение индексных кадров

С помощью воспроизведения индексных кадров Вы можете при закрытой защитной задвижке объектива одновременно показать девять съемок. Нажать кнопку ON/OFF ЖК-монитора и затем кнопку индексного воспроизведения. Кнопками +/- вызвать предыдущие или последующие девять съемок (соответственно от верхнего левого угла или правого нижнего угла). Нажатием кнопки индексного воспроизведения снова покинуть функцию.

Увеличение участка изображения

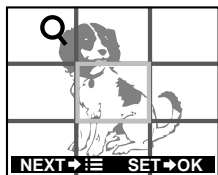

Для 3-разового увеличения увеличиваемый кадр воспроизвести на ЖК-мониторе и кнопкой меню вызвать указанное меню. Увеличиваемый участок изображения выбрать кнопками +/- и подтвердить кнопкой ОК. Также Вы можете выбрать другую область кадра. Чтобы покинуть этот режим работы, снова надавите кнопку меню.

Воспроизведение показа диапозитивов

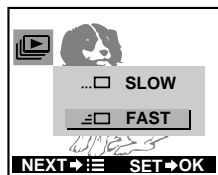

Как в показе диапозитивов, Вы можете съемки автоматически воспроизводить одну за другой. В то время как Вы при закрытой защитной задвижке объектива на ЖК-мониторе показываете изображение, нажмите кнопку меню и вызовите указанное меню. Кнопками +/- выберите скорость (SLOW/МЕДЛЕННО каждые 15, FAST/БЫСТРО каждые 2 секунды) и подтвердите кнопкой ОК. Показ диапозитивов стартует и может быть закончен повторным нажатием кнопки меню (возможно также как индексное

воспроизведение). Автоматическое отключение происходит через 30 минут.

Индикация показа файла

По выбору может быть показан номер файла (FILE-No.) или номер кадра (FRAME-No.), при этом при выключении фотокамеры автоматически активируется индикация номера кадра (FRAME-No.).

Переключите на номер файла (без индикации даты), после того как Вы включите монитор и затем нажмете кнопку меню, пока слева сверху не появится No. Кнопками +/- идти на FILE-No. и подтвердить кнопкой ОК.

Защита записи

Важные съемки могут быть защищены от нечаянного стирания: при закрытой защитной задвижке объектива защищаемые съемки воспроизвести на мониторе и надавить кнопку защиты записи. В правом верхнем углу ЖК-монитора появляется индикация защиты записи. Повторное нажатие кнопки защиты записи снова снимает защиту.

Пожалуйста, обратите внимание:

- Съёмки с защитой записи могут быть стерты только форматированием карты.
- Защита записи может быть также активирована и деактивирована при воспроизведении индексных кадров.
- При общей защите записи карт (печать защиты записи) не может быть произведена индивидуальная защита.

Стирание отдельных съёмок

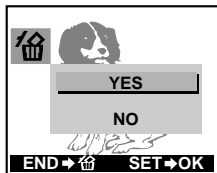

При закрытой защитной задвижке объектива на ЖК-мониторе воспроизвести стираемое изображение. Нажать кнопку стирания, так что указанное меню появляется на мониторе. Кнопками +/- идти на YES/ДА. Подтвердить нажатием кнопки OK.

Пожалуйста, обратите внимание:

- Эта функция также имеется в индексном режиме работы.
- При съёмках с защитой записи функция стирания не может быть активирована.

Стирание всех съёмок

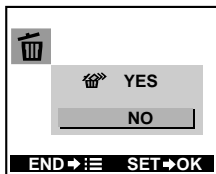
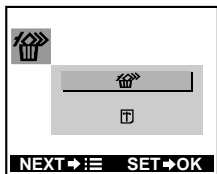

При закрытой защитной задвижке объектива включить ЖК-монитор. Нажимать кнопку меню, так что указанное меню появится на мониторе. Кнопками +/- идти на . Подтвердить нажатием кнопки OK. Затем выбрать YES и снова подтвердить кнопкой OK. На ЖК-мониторе появляется NO PICTURE/НЕТ ИЗОБРАЖЕНИЯ. Нажатием кнопки меню Вы всегда можете прекратить.

Пожалуйста, обратите внимание:

- Стирания могут быть произведены только при деактивированной защите записи и у карт без наклеенной печати защиты записи (не использовать многократно). Съёмки с защитой записи после проведенного стирания остаются сохраненными.
- Общее стирание также возможно у воспроизведения индексных кадров.

ПРИСОЕДИНЕНИЕ К ТЕЛЕВИЗОРУ

С поставляемым видеокабелем съемки могут быть воспроизведены на экране телевизора:

при выключенном ЖК-мониторе и закрытой задвижке объектива кабель вставить в гнездо выхода видеосигнала фотокамеры и затем во входное гнездо выключенного телевизора. Включить телевизор и ЖК-монитор фотокамеры активировать кнопкой ON/OFF. Изображения выбрать нажатием кнопок +/-.

Пожалуйста, обратите внимание:

- Пожалуйста, сравните «Руководство по пользованию» соответствующего видеомagneфона/телевизора.
- Рекомендуется использование блока питания от сети (специальная принадлежность).
- Вследствие установок кадра у телевизора кадр может быть показан не в середине экрана телевизора или с черной окантовкой. При распечатке на видеопринтере окантовка может проявиться.
- Кадры, показанные на экране телевизора, могут быть записаны на видеопленку.
- Когда Вы рассматриваете Ваши изображения на телевизоре, ЖК-монитор автоматически выключается.

РАСПЕЧАТКА СЪЕМОК

Вы имеете выбор между двумя методами:

нормальная распечатка с помощью персонального компьютера, при этом предназначенные для печатания (Design rule for Camera File system) данные дополнительно запоминаются, которые затем учитываются совместно работающим принтером или фотолaborаторией.

Прямая распечатка посредством принтера P-330NE или P-330E.

Пожалуйста, обратите внимание:

Фотокамера не может быть присоединена к принтерам P-300E/P-150E.

Предварительная регистрация данных кадра

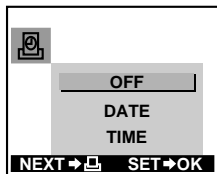

Распечатка даты

Чтобы распечатать дату с кадром, при закрытой защитной задвижке объектива кнопкой печатания вызовите указанное меню. Кнопками +/- выбрать DATE/ДАТА или TIME/ВРЕМЯ и подтвердить кнопкой OK.

Вы можете преждевременно прекратить повторным нажатием кнопки печатания или кнопки ON/OFF.

Пожалуйста, обратите внимание:

- Дата должна быть установлена в фотокамере.
- Съемки, которые были сделаны после выбора этой функции, не распечатываются.
- У принтеров P-330NE и P-330E дата устанавливается у принтера.

Предварительный выбор печатания (выбор только отдельных кадров для распечатки)

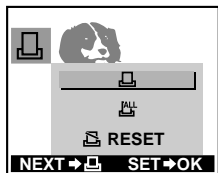

При закрытой защитной задвижке объектива 2 раза нажать кнопку печатания, чтобы вызвать указанное меню. Кнопками +/- выбрать одиночный кадр или все кадры и подтвердить кнопкой ОК.

Если был выбран режим работы единичных кадров, Вы можете теперь кнопками +/- заявить желаемые кадры для распечатки. При этом Вы всегда можете нажатием кнопки ОК убрать Ваш выбор.

Для аннулирования всего предварительного выбора идти на RESET. Досрочное прерывание возможно

нажатием кнопки печатания или кнопки ON/OFF во время процесса установки.

Режим работы печатания с P-330NE/P-330E

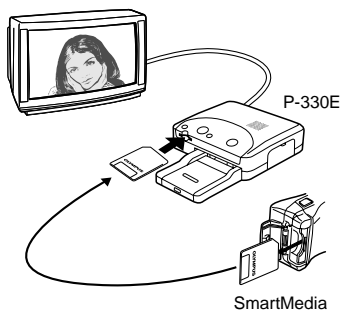

Принтеры P-330NE и P-330E печатают Ваши снимки с карты SmartMedia и не годятся для прямого присоединения к фотокамере. Они не могут быть присоединены к компьютерному выходу фотокамеры и уменьшают ее производительность, когда они соединяются с выходным видеосигналом фотокамеры.

Оба принтера среди прочего предлагают следующие функции:

Распечатка отдельного кадра

Распечатка миникадров (4/9/16)

Предварительный выбор печатания

Предварительный выбор печатания с карты (в фотокамере)

Распечатка участка изображения (1,5- или 2-разовое)

Распечатка даты

Распечатка как зеркальное изображение

Использование функциональных карт фирмы «Олимпус»

Детали Вы можете получить в «Руководстве по пользованию принтером».

ПЕРЕДАЧА ДАННЫХ НА ПЕРСОНАЛЬНЫЙ КОМПЬЮТЕР

Требуемое аппаратное и программное обеспечение

При использовании поставляемого программного обеспечения персонального компьютера персональный компьютер в соединении с этой фотокамерой должен удовлетворять следующим минимальным требованиям:

IBM PC/AT и совместимые приборы

Windows 98/95/NT 4.0:	Рекомендуется Pentium
Дисковод CD ROM	
Свободная ЗУ или память на жестких дисках:	45 мегабайт
Операционная память:	16 мегабайт (Windows 98/95) 24 мегабайт (Windows NT 4.0)
Интерфейс:	RS-232C, 9-полюс. D-SUB
Монитор:	Минимум 256 цветов, 640 x 480 размер кадра изображения

Apple Macintosh

PowerPC 601 и выше	
Операционная система:	Mac OS 7.6.1 – 8.6
Дисковод CD ROM	
Свободная ЗУ или память на жестких дисках:	45 мегабайт
Операционная память:	24 мегабайт
Интерфейс:	последовательный порт (стандарт Mac)
Монитор:	Минимум 256 цвето, 640 x 480 размер кадра изображения

iMac не может быть использован.

Монтаж поставляемого программного обеспечения

Монтаж поставляемого программного обеспечения открывает многосторонние возможности воспроизведения, обработки и запоминания кадров. Для этого файлы кадров должны быть переданы с фотокамеры на компьютер. Для монтажа и применения программного обеспечения смотрите «Руководство по пользованию программным обеспечением». Поставляемая программа программного обеспечения рассчитана для следующих пяти функций:

Передача файлов кадров

От фотокамеры, присоединенной кабелем к персональному компьютеру (присоединение RS-232C) файлы кадров передаются на компьютер. Дополнительно поддерживается: защита записи, стирание, установка даты и т. д.

Воспроизведение снимков

Заснятые фотокамерой снимки и индексные кадры и диапозитивные изображения воспроизводятся на мониторе компьютера. Могут быть рассчитаны простые файлы кадров.

Смена формата

Поворот кадра, смена формата, новое наименование файлов с опорным названием на индексном окне.

Простая обработка кадров

На выбор имеются следующие функции: вращение (90° по/против часовой стрелки), 180°, а также по определению пользователя), установка насыщенности цвета, увеличение/уменьшение, введение текста и фильтрующие функции (яркость, контрастность, баланс белого, резкость).

Специальные функции

Могут быть соединены кадры, снятые в панорамной функции.

Соединение файлов кадров с рамным эффектом (в соединении с картой рамки фирмы «Олимпус»).

Распечатка

Отдельные снимки, дата, индекс, компоновка печати (3/4/6 снимков).

Присоединение к компьютеру

Перед присоединением убедиться, что фотокамера и компьютер выключены и защитная задвижка объектива фотокамеры закрыта. Только после присоединения к компьютеру включить компьютер, **фотокамеру включить открытием защитной задвижки объектива** и затем открыть смонтированное программное обеспечение CAMELIA Master.

IBM PC/AT и совместимые приборы

Фотокамеру соединить с последовательным интерфейсом компьютера (D-SUB 9-Pin COM 1 или COM 2).

Apple Macintosh или совместимые приборы

Фотокамеру посредством получаемого как принадлежности согласующего кабеля Macintosh соединить с последовательным интерфейсом (гнездо принтера или модема) компьютера. Затем присоединить поставляемый кабель компьютера (при загрузке порта принтера деактивировать AppleTalk).

Получаемый согласующий кабель Macintosh служит соединению между фотокамерой и Macintosh и не может быть использован для присоединения принтера к Macintosh.

Пожалуйста, обратите внимание:

- Рекомендуется использование блока питания от сети (специальная принадлежность).
- Когда фотокамера присоединена к компьютеру, функции фотокамеры не работают.

Прямая передача данных с карты SmartMedia

С помощью получаемого как специальная принадлежность **переходного устройства карты персонального компьютера** данные снимков могут быть прямо с карты SmartMedia введены в компьютер, если он имеет выдвижной блок карт персонального компьютера или наружный модуль карт персонального компьютера.

С помощью получаемого как специальная принадлежность **переходного устройства дискет FlashPath** данные снимков прямо через дисковод дискет с карты SmartMedia вводятся в компьютер.

С помощью получаемого как специальная принадлежность **считывающего/записывающего прибора SmartMedia** данные снимков прямо через присоединение USB с карты SmartMedia вводятся в компьютер (Windows 98/Mac OS 8.6).

Пожалуйста, обратите внимание:

- Эта компоновка принадлежностей при известных условиях вследствие особенностей компоновки системы компьютера не может быть использована.
- Никогда не использовать карту SmartMedia с наклейкой защиты записи, поскольку это может вести к неисправностям в режиме работы!

Совместимость данных кадра

Снимок с этой фотокамерой и воспроизведение с другими

Модель	Воспроизведение
C-2020ZOOM	○
C-21	○
C-2500L	○
C-920ZOOM	○
C-2000ZOOM	○
C-900ZOOM	×
C-830L	×
C-840L	×
C-820L	×
C-420L	×
C-1400XL	×
C-1400L	×
C-1000L	×

Снимок с другой моделью и воспроизведение с этой фотокамерой

Модель	Воспроизведение
C-2020ZOOM	○*1
C-21	○*1
C-2500L	○*2
C-920ZOOM	○
C-2000ZOOM	○*1
C-900ZOOM	○
C-830L	○
C-840L	○
C-820L	○
C-420L	○
C-1400XL	○
C-1400L	○
C-1000L	○

*1: TIFF - и большие кадры SHQ показываются в индексном режиме работы.

*2: Все кадры, кроме кадров SQ, показываются в индексном режиме работы.



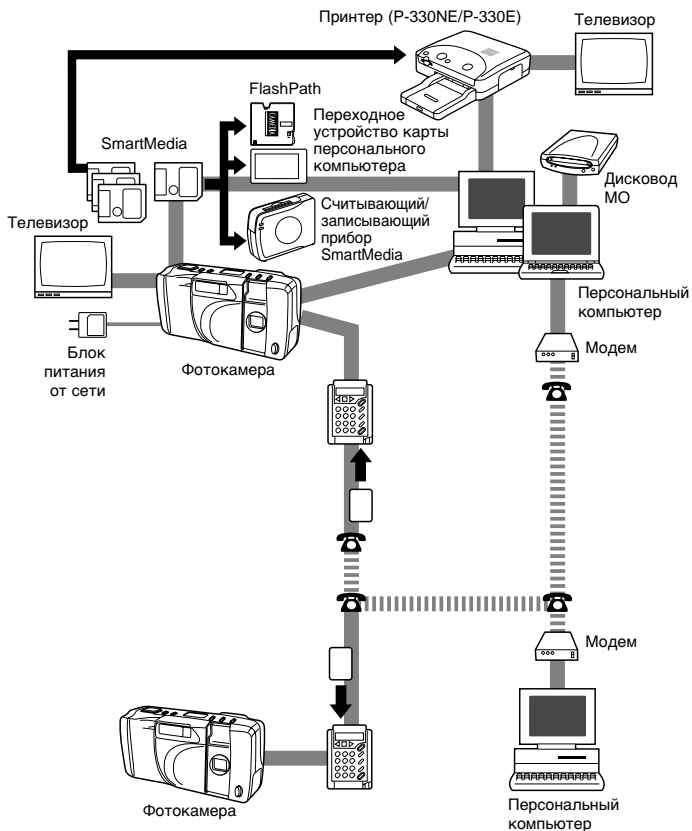

Обзор системы

При присоединении к наружным компонентам предлагаются многие возможности передачи и обработки данных:



ПОИСК ОШИБОК

Ошибка карты

ЖК-монитор	Ошибка
 NO CARD	В фотокамере нет карты.
 CARD FULL	Карта полна. Вставить новую карту, стереть данные или данные передать на персональный компьютер.
 WRITE-PROTECT	Карта защищена печатью защиты записи. Съемка, стирание и форматирование невозможны.
 CARD ERROR	Фотокамера не может быть включена на съемку, воспроизведение или стирание. Если не помогает чистка контактов и форматирование невозможно, карта повреждена.

Фотокамера не работает

- Открыть защитную задвижку объектива.
- Полярно правильно уложить батарейки.
- Уложить новые батарейки.
- Батарейки держать в тепле.
- Закрыть защитную задвижку объектива и снова открыть (фотокамера была включена на готовность).
- Присоединена к компьютеру?

При действии спусковым механизмом нет съемки

- Нажимайте на спусковой механизм только тогда, когда более не мигает зеленый светодиод.
- Вставить отсутствующую карту SmartMedia.
- Заменить полную или с защитой записи карту SmartMedia или стереть ненужные снимки или данные кадров передать на персональный компьютер.
- Уложить свежие батарейки.

Отсутствует вспышка

- Вспышка установлена на OFF. Выбрать программу вспышки.
- Объект яркий. Выбрать подсвечивающую функцию.
- При последовательных и панорамных съемках вспышка не работает.

На ЖК-мониторе нет воспроизведения заснятых кадров

- Закрыть защитную задвижку объектива.
- Кнопкой ON/OFF включить ЖК-монитор.
- Проверить еще имеющиеся снимки. Не запомнено никаких снимков?
- Когда фотокамера присоединена к телевизору, ЖК-монитор не работает.

Плохое изображение ЖК-монитора

- Откорректировать яркость монитора.
- Закрыть от солнечного света.

Сообщение об ошибке при передаче данных на персональный компьютер

- Правильно установить кабельное присоединение.
- Для включения фотокамеры открыть защитную задвижку объектива.
- Вставить новые батарейки или использовать блок питания от сети.
- С помощью поставляемого программного обеспечения выбрать последовательный интерфейс.
- Посредством указаний персонального компьютера настроить интерфейс.

Нерезкий кадр

- Спокойно держите фотокамеру и равномерно нажмите вниз на спусковой механизм.
- Измерительную панель устройства автоматического фокусирования направить на важный для кадра мотив или использовать запоминающее устройство резкости.
- Прочистить объектив.
- При нормальных съемках и съемках крупным планом соблюдать минимальное расстояние.
- При выполнении функции автоспуска не стоять перед объективом.

Недодержка

- Спокойно держите фотокамеру и не закрывайте вспышку.
- Соблюдайте дальность действия вспышки.
- Вспышка была выключена. (OFF).
- Мотив слишком мал и находится в контрольном свете: использовать подсвечивающую вспышку или измерение сигнала в контрольном «пятне» изображения.
- При последовательной съемке: из-за короткой выдержки снимки в темном окружении могут быть передержаны.

Недодержка

- Выбрать другую программу вспышки.
- Мотив чрезвычайно светлый: используйте коррективную экспозиции.

Ненатуральные цвета

- Включить подсвечивающую вспышку.
- Использовать баланс белого.

Затемнение краев и/или углов изображения

- Расстояние между мотивом и фотокамерой было слишком малым.

ВАЖНЫЕ УКАЗАНИЯ - **ПОЖАЛУЙСТА, ОБРАТИТЕ ВНИМАНИЕ**

Все названия фирм и продуктов являются зарегистрированными товарными знаками/товарными знаками владельцев товарных знаков.

Исключение из гарантии

Фирма «Олимпус» ни в коем случае не дает страховку или гарантию, ни категорически, ни с включением, с или ссылаясь на содержание этих письменных данных или программного обеспечения и ни в коем случае не ответственна за любую молчаливо принятую гарантию способности конкурировать на рынке или квалификацию за любую цель, а также любое последующее, относящееся к этому или не прямое повреждение (включая неограниченную потерю в прибылях, убытки в деле и потерю деловой информации), которое произошло от пользования или неспособности пользоваться этими письменными данными или программным обеспечением.

В отдельных странах/Федеральных землях это исключение из гарантии для последующих или относящихся к этому повреждениям/ущербу являются недопустимыми. В этом случае это исключение из гарантии не подходит.

Указание на авторское право

Сохраняются все права. Письменные данные и содержание программного обеспечения, также в виде выдержек, ни в какой форме не разрешается размножить или использовать без четкого письменного разрешения фирмы «Олимпус». Это относится ко всем процессам, механическим и электронным, включая фотокопии и магнитные записи, а также любой вид запоминаемой информации или данных или запроса информации. Фирма «Олимпус» ни в коем случае не перенимает ответственность за использование этой письменной информации или содержание программного обеспечения, которое произошло от пользования этой письменной информацией или содержанием программного обеспечения. Фирма «Олимпус» сохраняет за собой право в любое время без предварительного уведомления изменять оформление и содержание этого руководства и программного обеспечения.

Если у Вас имеются вопросы по этому продукту, обращайтесь, пожалуйста, к Вашему ближайшему торговцу специализированного профиля фирмы «Олимпус». Основывайтесь, пожалуйста, на приведенной ведомости представительств и филиалов. При технических вопросах обращайтесь по приведенному номеру **Технической линии экстренной связи.**

Фотокамера

- Чистка только при отделенном блоке питания от сети сухой, без ворсинок тряпкой (в случае необходимости смоченной легким средством для чистки; нельзя использовать бензин, разбавители красок или прочие растворители!). ЖК-монитор чистить бумагой для чистки линз.
- Фотокамеру не хранить вблизи антимоли (нафталина) в шариках.
- Избегать чрезмерной жары или холода, а также необычных колебаний температуры (конденсационная влага) и высокой влажности воздуха.
- Защищать от влажности, пыли, песка, давления и сильных сотрясений (падений!).
- Фотокамеру не использовать вблизи воспламеняющихся газов или паров (опасность взрыва!).
- Никогда не разбирать фотокамеру и не вставлять никаких предметов в отверстия прибора (коммутирующая цепь высокого напряжения!).
- Фотокамеру не использовать при непогоде.
- Фирма «Олимпус» не дает насадочных линз и фильтров для этой фотокамеры.
- Использование наружной вспышки невозможно.
- При съемках со вспышкой выдерживать достаточное расстояние (при малых деталях как минимум 1 м, опасность повреждения глаз!).
- Во время режима работы фотокамеры никогда не откидывать кожух карты, вынимать батарейки или вытягивать вилку электрического шнура (опасность потери данных).
- При нарушениях режима работы выньте батарейки, вытяните блок питания от сети и обратитесь в ближайший центр сервисного обслуживания фирмы «Олимпус».

ЖК-панель/ЖК-монитор

- ЖК-панель и ЖК-монитор имеют ограниченный срок службы. При затемнениях и мерцаниях (флипер-эффектах) проконсультироваться в центре сервисного обслуживания фирмы «Олимпус».
- При низких температурах окружающей среды дисплей может включаться с задержкой или иметь сдвиги цветов. При нормальных температурах эти недостатки снова исчезают.
- Внутри допуска изготовления ЖК-монитора может возникнуть разница в яркости и в выпадении отдельных элементов изображения при смене мотива.

Батарейки

- При смене батареек фотокамера должна быть выключена. Батарейки уложить полярно правильно.
- Срок службы батареек зависит от типа батареек. Пользование ЖК-монитором и вспышкой требует много тока, низкие температуры окружающей среды сокращают срок службы батареек.
- Батарейки никогда не нагревать и не сжигать.
- Батарейки никогда не разлагать, перестраивать или сваривать.
- Никогда не использовать одновременно новые и использованные батарейки или батарейки разных конструкций.
- Использовать только батарейки, названные в технических данных.
- Батарейки хранить холодными, сухими и не вблизи металлических предметов.
- Батарейки никогда не использовать без защитного мантия, в вакуумных резервуарах или при вытекании жидкости батареек, выпуклостях или прочих необычных состояниях.
- Батарейки хранить в недоступных для детей местах.
- Батарейки удалять с соблюдением защиты природы.
- Если жидкость из батарейки попала на кожу, сразу же прополоскать холодной водой, если в глаза - не тереть и сразу же обратиться к врачу-специалисту.
- Если жидкость из батареек попала в отсек для батареек фотокамеры, прочистить сухой тряпкой.

Принадлежности:

- Использовать исключительно принадлежности, поставляемые или рекомендованные фирмой «Олимпус».
- Блок питания от сети присоединять только при выключенной фотокамере.
- Блок питания от сети фирмы «Олимпус» не использовать с другими приборами.
- Блок питания от сети присоединять только при использовании фотокамерой, не хранить с присоединенным блоком питания от сети.
- Блок питания от сети не трогать мокрыми руками.
- Сетевой кабель предохранять от всевозможных повреждений и не производить никаких переделок у блока питания от сети и сетевого кабеля (опасность пожара и поражения электрическим током!).
- При длительном использовании блок питания от сети нагревается. Это нормально. Однако он должен быть сразу вынут из сети, если нагрев чрезмерен, пахнет горелым или идет дым.

ТЕХНИЧЕСКИЕ ДАННЫЕ

Тип:	цифровая фотокамера (запись и воспроизведение изображения).
Система фотосъемки:	цифровая съемка (JPEG/TIFF с поддержкой «Design rule for Camera File system»).
Внутреннее ЗУ или память:	3 (3,3) вольт SmartMedia 2 мегабайт, 4 мегабайт, 8 мегабайт, 16 мегабайт, 32 мегабайт, 64 мегабайт.
Емкость ЗУ или памяти изображения:	ок. 2 съемок (TIFF/8 мегабайт). ок. 18 съемок (SHQ/8 мегабайт). ок. 36 съемок (HQ/8 мегабайт). ок. 32 съемок (SQ-HIGH/8 мегабайт). ок. 122 съемок (SQ-NORMAL/8 мегабайт).
Функция стирания:	отдельные кадры/общее ЗУ.
Электронно-оптический преобразователь, ЭОП:	1/2,7 кристалл ПЗУ (прибор с зарядовой связью). 1.310.000 элементов изображения (брутто).
Разрешение изображения при съемке:	1280 x 960 элементов изображения (HQ/SHQ/TIFF). 640 x 480 элементов изображения (SQ).
Баланс белого:	полностью автоматически TTL, постоянные значения (дневной свет солнечно/облачно, вольфрамовый свет, флюорисцентный свет).
Объектив:	объектив фирмы «Олимпус» 2,8/5,5 мм, 5 элементов в 4 группах (соответствует объективу 36 мм у малоформатной фотокамеры), с асферической стеклянной линзой.
Измерение экспозиции:	среднеподчеркнутое интегральное измерение TTL (транзисторно-транзисторная логика), измерение сигнала в контрольном «пятне» изображения.
Управление экспозицией:	программная автоматика.
Диафрагма*:	2,8/5,6/11.
Выдержки*:	1/2 до 1/500 с (механический затвор). *без возможности ручной установки.
Область съемки:	0,1 м - 0,5 м (съемка крупным планом). 0,5 - бесконечно (нормально).
Видоискатель:	оптический видоискатель реального изображения (с маркировкой съемки крупным планом, измерительной панелью устройства автоматического фокуситрования и измерительной панелью контрольного света), ЖК-монитор.
ЖК-монитор:	цветной ЖК-монитор TFT 4,5 см.
Элементы изображения:	ок 61.000 элементов изображения.
ЖК-индикации:	дата и время, номер кадра, знаки защиты записи, режим работы съемки, знаки стирания отдельных кадров/общего стирания, состояние батареек, номер файла.

Время зарядки вспышки: ок. 8 с (при нормальной температуре окружающей среды с новыми батарейками).

Дальность действия вспышки:
0,2 м - 3,0 м.

Программы вспышки: автоматика (автоматическое включение при слабом и контрольном свете), снижение «эффекта красных глаз», без вспышки, подсвечивающая вспышка (вспышка подключается всегда), вспышка при медленном времени синхронизации, снижение «эффекта красных глаз» + вспышка при медленном времени синхронизации.

Автоматическое фокусирование: система автоматического фокусирования ТТЛ, система сравнения контрастности/область установки резкости от 0,1 м до ∞ (бесконечности).

Автоспуск: электронно с задержкой срабатывания 12 с.

Гнезда для подключения: гнездо для выхода видеосигнала, вход/выход данных (RS-232C), вход постоянного тока.

Дата и время: регистрация вместе с данными изображения.

Автоматический календарь:
до 2030 года.

Распечатка: DPOF (Digital Print Order Format) с поддержкой предварительного выбора печатания, добавления панорамного формата.

Условия окружающей среды:
температура:
0 °С до 40 °С (режим работы).
-20 °С до 60 °С (хранение).
влажность воздуха:
30% до 90% (режим работы).
10% до 90% (хранение).

Снабжение током: четыре AA-(Mignon) **никель-металлгидридные** батарейки, литиевые, щелочные или никель-кадмиевые батарейки. Магниево-цинковые батарейки не могут быть использованы.
Блок питания от сети (специальная принадлежность).

Размеры: 128 (Ш) x 65 (В) x 47 (Г) мм.

Вес: 235 г (без батареек/без карты).

ВОЗМОЖНЫ ИЗМЕНЕНИЯ ТЕХНИЧЕСКИХ ДАННЫХ И КОНСТРУКЦИИ БЕЗ ПРЕДВАРИТЕЛЬНОГО УВЕДОМЛЕНИЯ.

OLYMPUS

T H E V I S I B L E D I F F E R E N C E

Olympus Optical Co. (Europa) GmbH
Wendenstraße 14 – 16 · D-20097 Hamburg
Tel. *49-40 23773-0
Fax *49-40 23773-864

Техническая линии экстренной связи (бесплатно) *800 67108300

www.olympus-europa.com