

**Цифровой фотоаппарат  
с жидкокристаллическим  
дисплеем**

**QV-2000UX/1r**

**Общее справочное руководство**

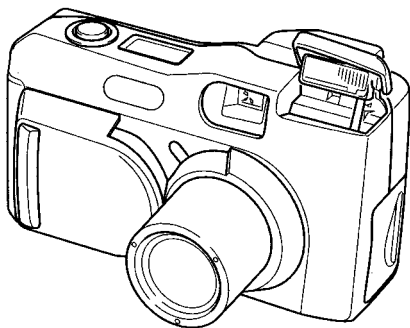

**CASIO®**



## **Общее справочное руководство**

### **QV-8000SX**

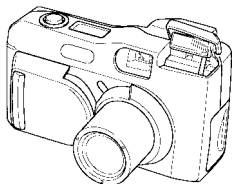

Поздравляем Вас с приобретением цифрового фотоаппарата с жидкокристаллическим дисплеем QV-2000UX/Ir! Это общее справочное руководство содержит основные начальные сведения, необходимые для эксплуатации фотоаппарата QV-2000UX/Ir. Более подробную информацию можно найти в Руководстве пользователя QV-2000UX/Ir, которое имеется в цифровой форме в виде файла PDF (Manual/Qvcamera/camera\_e.pdf) на компакт-диске, поставляемом вместе с фотоаппаратом QV-2000UX/Ir. Учтите, что для просмотра Руководства пользователя QV-2000UX/Ir Вам придется установить программу Adobe Acrobat Reader 4.0, которая также имеется на этом диске. В «Руководстве по использованию прилагаемого программного обеспечения» приведены сведения о том, как устанавливать Adobe Acrobat Reader 4.0 и просматривать файлы PDF. Если Вам не удастся открыть и просмотреть Руководство пользователя в формате PDF на компакт-диске, обратитесь в магазин, в котором вы купили фотоаппарат, или к официальному дистрибьютору CASIO.

## **Содержание**

---

Общее описание .....	4
Экран монитора .....	12
Краткое руководство .....	14
Перечень команд меню .....	17
Устранение неисправностей .....	21
Меры предосторожности .....	22
Принадлежности, входящие в комплект поставки фотоаппарата .....	22
Технические характеристики фотоаппарата QV-8000SX .....	23

# Общее описание

---

## Объектив

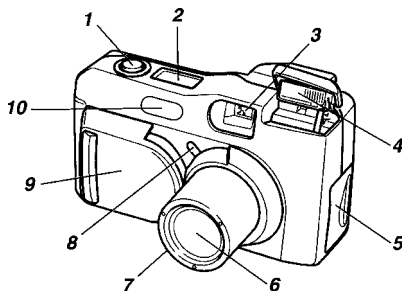



## Объектив

- 1.** Кнопка спуска затвора
- 2.** Дисплей индикаторов  
На нем отображены функции, выполняемые фотоаппаратом во время записи.
- 3.** Видоискатель
- 4.** Вспышка
- 5.** Крышка панели гнезд
- 6.** Объектив
- 7.** Индикатор автоспуска
- 8.** Датчик экспозиции
- 9.** Крышка объектива/выключатель питания  
Питание фотоаппарата включается автоматически после открытия крышки объектива.
- 10.** Датчик инфракрасных сигналов  
Осуществляет прием и передачу инфракрасных сигналов.

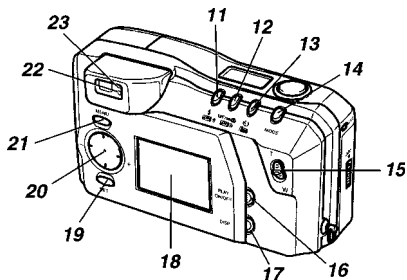
## Верхняя панель и дисплей



### Верхняя панель и дисплей

**11.** Кнопка   («FLASH/Tran-P SEND» [Вспышка/Передача данных])

В режиме записи осуществляет переключение между режимами работы вспышки.

Нет индикации: Автоматический режим



Вспышка включена



Вспышка выключена



Подавление эффекта «красных глаз»

В режиме воспроизведения осуществляет передачу изображений в виде инфракрасных сигналов.

---

**12.** Кнопка «MF/∞/👁»  («FOCUS/Tran-P RECEIVE» [Фокусировка/Прием данных])

В режиме записи осуществляет переключение режимов фокусировки в следующей последовательности: автоматическая фокусировка (нет индикации) → Ручная фокусировка («MF» [Ручная фокусировка]) → Бесконечность (∞) → Макро (👁).

Автоматическая фокусировка: от 0,5 м до ∞

Ручная фокусировка: от 0,2 м до ∞

Бесконечность: ∞

Макро: от 0,2 м до 0,5 м

В режиме воспроизведения с помощью этой кнопки осуществляется прием изображений, получаемых в виде инфракрасных сигналов.

**13.** Кнопка  («SELF-TIMER/FOLDER» [Автоспуск/Папка])

В режиме записи вы можете установить время задержки автоматического спуска на 2 секунды или 10 секунд.



В режиме воспроизведения с помощью этой кнопки осуществляется просмотр папок для вывода на дисплей.

**14.** Кнопка «MODE» [Режим]

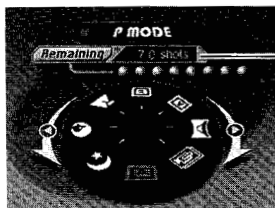
Осуществляет выбор режима записи. При помощи кнопок «◀» и «▶» можно выбрать режим съемки.



*Оставшееся  
число страниц*

- 
-  : Обычный режим  
Для записи неподвижных изображений в обычном режиме
  -  : Режим фильма  
Для записи движущихся изображений (фильмов)
  -  : Режим панорамы  
Для записи панорамных изображений
  -  : Режим автоматической установки выдержки с приоритетом диафрагмы  
Для записи изображений с заранее заданной диафрагмой
  -  : Режим автоматической установки диафрагмы с приоритетом выдержки  
Для записи изображений с заранее заданной скоростью срабатывания затвора
  -  : Режим пейзажа  
Автоматически устанавливает скорость срабатывания затвора и диафрагму для фокусировки с самым широким углом съемки.
  -  : Режим портрета  
Автоматически устанавливает скорость срабатывания затвора и диафрагму для фокусировки в ограниченных пределах при малом расстоянии до объекта.
  -  : Режим ночных съемок  
Для записи великолепных ночных сцен с низкой скоростью срабатывания затвора.

- 15.** Ползунковый регулятор «ZOOM» [Трансфокация]  
Осуществляет выбор коэффициента трансфокации.
- 16.** Кнопка «PLAY ON/OFF» [Включение/выключение воспроизведения]  
В режиме воспроизведения включает и выключает питание.
- 17.** Кнопка «DISP» [Дисплей]  
Подключает и отключает функцию вывода информации на экран.
- 18.** Жидкокристаллический дисплей
- 19.** Кнопка «SET» [Установить]  
Используется для входа в нужный режим и выполнения необходимой функции.
- 20.** [▶][◀][▲][▼]  
Используются для просмотра изображений и установок.
- 21.** Кнопка «MENU» [Меню]  
Выводит на дисплей меню записи или воспроизведения.
- 22.** Индикатор функций

- Режим записи

Цвет индикатора	Мигает
Зеленый	Выполняется одна из перечисленных ниже операций: запуск работы фотоаппарата, сохранение одного или нескольких изображений, режим ожидания записи фильма до нажатия кнопки спуска затвора.

- Кнопка спуска затвора нажата до половины

Цвет индикатора	Светится	Мигает
Зеленый	Завершено выполнение операции автофокусировки	Операция автофокусировки выполнить не удалось

### **23.** Вспышка

- Режим записи

Цвет индикатора	Мигает
Желтый	Вспышка заряжается

- Кнопка спуска затвора нажата до половины

Цвет индикатора	Светится
Желтый	Готова к работе



## Боковая панель

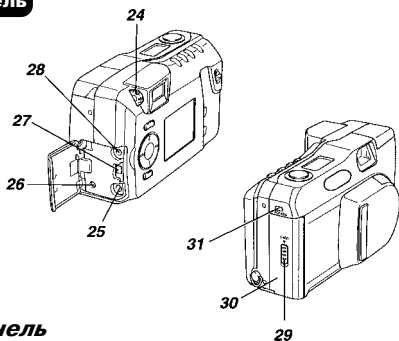

### Боковая панель

- 24.** Регулятор оптической силы  
Осуществляет оптическую силу видеоискателя
- 25.** Гнездо «VIDEO OUT» [Выход видеосигнала]  
Подключите к этому гнезду кабель для видеосигналов. Другой конец этого кабеля подключается к телевизору.
- 26.** Гнездо для подачи питания от сети переменного тока  
Подключите к этому гнезду адаптер переменного тока (в комплект не входит)
- 27.** Разъем «USB» [Универсальная последовательная шина]  
К этому разьему подключается специальный кабель USB. Другой конец этого кабеля подключается к порту «USB» вашего компьютера.
- 28.** Гнездо «DIGITAL» [Цифровое соединении]  
К этому гнезду подключается кабель для передачи данных или пульт дистанционного управления с проводным соединением. Другой конец кабеля для передачи данных подключается к последовательному порту компьютера, предназначенному для передачи данных.
- 29.** Замок крышки гнезда для платы памяти
- 30.** Крышка гнезда для платы памяти
- 31.** Индикатор обращения к плате памяти

---

## **Нижняя панель**

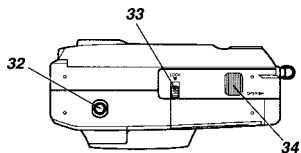

### ***Нижняя панель***

**32.** Отверстие для винта штатива

**33.** Замок батарейного отсека

**34.** Крышка батарейного отсека

# Экран монитора

## Режим записи

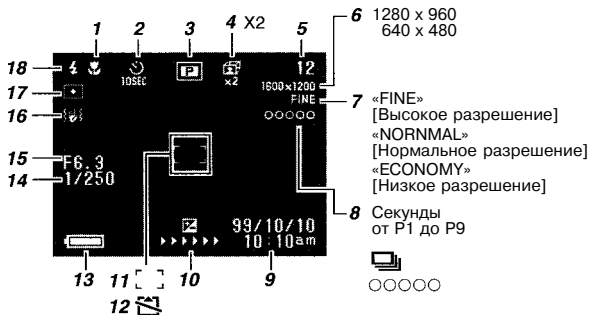

**1.** Индикатор режима фокусировки

Отсутствует: Автоматическая фокусировка

«MF» [Ручная фокусировка]: Ручная фокусировка



Макро Бесконечность

**2.** Автоспуск

**3.** Режим записи

**4.** Коэффициент трансфокации

**5.** Количество оставшихся страниц

**6.** Размер изображения

**7.** Качество изображения

**8.** Информация об изображении

Режим фильма: время записи  
Режим панорамы: количество изображений

Последовательная запись серии изображений: индикатор режима

Режим быстрого срабатывания затвора: состояние буфера

**9.** Дата и время

**10.** Переключатель экспозиционного числа

**11.** Рамка авто фокуса

Зеленая: операция автоматической фокусировки выполнена  
Красная: операция автоматической фокусировки невозможна

**12.** Предупреждение о том, что плата памяти не загружена

**13.** Емкость батарей

**14.** Значение скорости срабатывания затвора

**15.** Установка диафрагмы

**16.** Индикатор неустойчивости фотоаппарата

**17.** Индикатор точечного экспозиционного замера

**18.** Режим вспышки

Нет индикации:

Автоматический режим



Вспышка включена



Вспышка отключена



Подавление эффекта «красных глаз»

## Режим воспроизведения

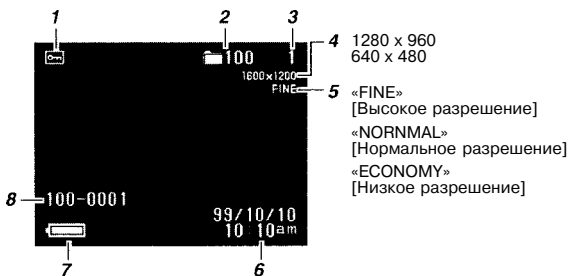

**1.** Индикатор включения защиты

**2.** Имя папки

**3.** Страницы

**4.** Размер изображения

**5.** Качество

**6.** Дата и время  
(дата и время записи)

**7.** Емкость батарей

**8.** Имя папки – Номер файла

# Краткое справочное руководство

Буквы и цифры в скобках соответствуют обозначениям на рисунках на стр. 4-7.

## Подготовка к работе

### *Установите в фотоаппарат батареи*

1. Сдвиньте замок батарейного отсека (A) и откройте крышку батарейного отсека (B).
2. Установите четыре батареи.
3. Закройте крышку батарейного отсека (B) и защелкните замок (A).

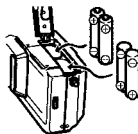
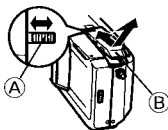

### *Вставьте в фотоаппарат плату памяти*

1. Откройте крышку гнезда для платы памяти (C).
2. Правильно располагая карту (D), вставьте ее в фотоаппарат.
3. Закройте крышку гнезда для платы памяти (C).
  - Для того чтобы извлечь плату памяти, нажмите кнопку выброса (E) один раз, чтобы плата полностью вышла наружу. Для того чтобы извлечь плату, нажмите кнопку (E) еще раз.
  - Плата памяти устанавливается на заводе-изготовителе перед отгрузкой.

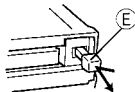
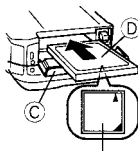

---

## **Установите дату**

- 1. Для того, чтобы включить питание, нажмите кнопку «PLAY ON/OFF» [Включение/выключение воспроизведения] (16).**
- 2. Нажмите кнопку «MENU» [Меню] (21).**
- 3. На экране, который появится после этого, выберите «Set Up» [Настройка] → «Date» [Дата] → «Adjust» [Установить].**
- 4. Установите текущую дату, пользуясь кнопками [+], [-] (20) и кнопкой «SET» [Установить] (19).**
- 5. Нажмите кнопку «DISP» [Дисплей] (17), чтобы сохранить эту установку.**

## **Запись**

- 1. Сдвиньте крышку объектива (9), чтобы включить питание.**
- 2. С помощью кнопки «MODE» [Режим] (14) выберите режим записи, а затем отрегулируйте изображение на экране монитора.**
- 3. Глядя на изображение на экране монитора, нажмите кнопку спуска затвора (1) примерно на половину ее хода, чтобы выполнить операцию автофокусировки. Когда операция автофокусировки будет завершена, рамка автоматической фокусировки станет зеленой.**
- 4. Для того чтобы записать изображение, нажмите кнопку спуска затвора (1) до конца.**

---

## Воспроизведение

1. Нажмите кнопку «PLAY ON/OFF» [Включение/выключение воспроизведения] (16), чтобы включить питание.
2. Просматривайте изображения на экране монитора, пользуясь кнопками [▶], [◀] (20).

## Удаление изображений

1. Нажмите кнопку «PLAY ON/OFF» [Включение/выключение воспроизведения] (16), чтобы включить питание.
2. Нажмите кнопку «MENU» [Меню] (21), а затем выберите опции «Delete» [Удалить] → «Select» [Выбрать].
3. Пользуясь кнопками [▶] и [◀] (20), выведите на экран изображение, которое вы хотите удалить, а затем нажмите кнопку «SET» [Установить] (19). После этого на изображении появится значок .
4. Нажмите кнопку «DISP» [Дисплей] (18), чтобы удалить это изображение.

# Перечень команд меню

При нажатии кнопки «MENU» [Меню] (21) на дисплей выводятся меню, которые позволяют задавать различные установки работы фотоаппарата. При нажатии кнопки «DISP» [Дисплей] (17) во время отображения какого-либо меню происходит переключение между основным и дополнительными форматами меню. Подробная информация о том, как выполнять установки в каждом меню, содержится в Руководстве пользователя.

## Меню записи

"Picture" [Изображение]	
"Quality" [Качество] <b>BASIC</b> (основной формат)	"Fine" [Высокое разрешение]/"Normal" [Нормальное разрешение]/"Economy" [Низкое разрешение]
"Size" [Размер] <b>BASIC</b> (основной формат)	1600 x 1200/800 x 600
"Sharpness" [Резкость]	"Hard" [Высокая]/"Normal" [Средняя]/"Soft" [Малая]
"Saturation" [Насыщенность]	"High" [Высокая]/"Normal" [Средняя]/"Low" [Низкая]
"Contrast" [Контрастность]	"High" [Высокая]/"Normal" [Средняя]/"Low" [Низкая]

"Functions 1" [Функции 1]	
"Shutter Mode" [Режим срабатывания затвора]	"Single" [Одиночный]/"Quick" [Быстрый]/"Continuous" [Непрерывный]
"Metering" [Экспозиционный замер]	"Multi" [Многозонный]/"Center" [Центрально-взвешенный]/"Spot" [Точечный]
"White Balance" [Баланс белого]	"Auto" [Автоматическая установка]/"Daylight" [Солнечный свет]/"Shade" [Тень]/"Tungsten" [Лампы накаливания]/"Fluorescent" [Флуоресцентные лампы]/"Manual" [Ручная настройка]
"Flash Intensity" [Яркость вспышки]	"Strong" [Высокая]/"Normal" [Средняя]/"Weak" [Низкая]
"Sensitivity" [Чувствительность]	"High" [Высокая]/"Normal" [Средняя]



<b>"Functions 2" [Функции 2]</b>	
<b>"Movie Mode"</b> [Режим фильма] <b>BASIC</b> (основной формат)	"Normal" [Обычный]/"Past" [До нажатия кнопки спуска затвора]
<b>"Digital Zoom"</b> [Цифровая трансфокация] <b>BASIC</b> (основной формат)	"Off" [Отключена]/"On" [Включена]
<b>"Color"</b> [Цвет] <b>BASIC</b> (основной формат)	"Color" [Цветное изображение]/"B/W" [Черно-белое изображение]/"Seria" [Сепия]
<b>"Grid"</b> [Сетка]	"Off" [Отключена]/"On" [Включена]
<b>"Time Stamp"</b> [Формат представления времени] <b>BASIC</b> (основной формат меню)	"Off" [Отключено]/"YMD" [Год Месяц Число]/"D H:M" [Число Часы:Минуты]/"YMD H:M" [Год Месяц Число Часы:Минуты]

<b>"Options" [Опции]</b>	
<b>"Power Save"</b> [Энергосберегающий режим]	"Sleep" [Отключение по таймеру] ("Off" [Отключено]/"30 sec" [30 секунд]/"1 min" [1 минута]/"2 min" [2 минуты])/"Auto Power Off" [Автоматическое отключение] ("Off" [Отключено]/"2 min" [2 минуты]/"5 min" [5 минут])
<b>"Mode 1"</b> [Режим 1]	"Recording Mode" [Режим записи]/"Focus" [Фокусировка]/"Flash" [Вспышка]/"Digital Zoom" [Цифровая трансфокация]
<b>"Mode 2"</b> [Режим 2]	"Metering" [Экспозиционный замер]/"White Balance" [Баланс белого]/"Flash Intensity" [Яркость вспышки]

<b>"Set Up" [Настройка]</b>	
<b>"Card Browser"</b> [Окно просмотра содержимого платы памяти] <b>BASIC</b> (основной формат)	"Off" [Отключено]/"Type1" [Тип 1]/"Type2" [Тип 2] /"Type3" [Тип 3] /"Type4" [Тип 4]
<b>"Format"</b> [Форматирование] <b>BASIC</b> (основной формат меню)	"Yes" [Есть]/"No" [Нет]
<b>"Date"</b> [Дата] <b>BASIC</b> (основной формат)	"Style" [Стиль] ("Year/Month/Day" [Год/Месяц/День]/ "Day/Month/Year" [День/Месяц/Год]/"Month/Day/Year" [Месяц/День/Год]/"Adjust" [Установить])
<b>"Video Out"</b> [Выход видеосигнала] <b>BASIC</b> (основной формат)	NTSC/PAL
<b>"Language"</b> [Язык] <b>BASIC</b> (основной формат)	"English" [Английский]/"Japanese" [Японский]
<b>"Beep"</b> [Звуковой сигнал] <b>BASIC</b> (основной формат)	"Off" [Отключен]/"On" [Подключен]

---

## Меню воспроизведения

"View" [Вид]	
"Zoom" [Трансфокация] <b>BASIC</b> (основной формат)	_____
"9 Multi" [9 изображений] <b>BASIC</b> (основной формат)	_____
"Slide Show" [Показ в режиме слайдов] <b>BASIC</b> (основной формат)	_____

"Tools" [Сервис]	
"Protect" [Защита]	"Select" [Выбрать]/"Folder" [Папка]/"All" [Все]
"DPOF" <b>BASIC</b> (основной формат)	"Select" [Выбрать]/"Folder" [Папка]/"All" [Все]
"Screen Saver" [Сохранитель экрана]	"Off" [Отключен]/"On" [Подключен]

"Set Up" [Настройка]
То же, что в группе меню записи

"Delete" [Удаление]	
"Select" [Выбрать] <b>BASIC</b> (основной формат)	_____
"Folder" [Папка] <b>BASIC</b> (основной формат)	_____
"All" [Все] <b>BASIC</b> (основной формат)	_____

# Устранение неисправностей

---

- **Фотоаппарат внезапно отключается.**
  - Сработала функция автоматического отключения питания. Включите питание снова.
- **Функция автофокусировки не обеспечивает правильной фокусировки.**
  - Убедитесь в том, что объект, который должен быть в фокусе, расположен в центре изображения. Если объект имеет низкую контрастность, автофокусировка может не сработать.
- **Во время записи в помещении яркость экрана монитора меняется.**
  - При флуоресцентном освещении яркость может меняться. Попробуйте использовать источники света, отличные от флуоресцентных.
- **Изображение не появляется на экране подключенного телевизора.**
  - Проверьте установку «Video Out» [Выход видеосигнала] и убедитесь в том, что она соответствует типу используемой телевизионной системы (NTSC или PAL).
- **Изображения внезапно начинают перемещаться.**
  - Проверьте, не включен ли сохранитель экрана. Если включен, то отключите его.
- **При работе в режиме быстрого срабатывания затвора фотоаппарат внезапно переходит в режим обычной записи.**
  - При снижении уровня заряда батарей и появлении индикатора  фотоаппарат автоматически переходит в режим обычной записи.
- **Не работают никакие кнопки или переключатели.**
  - Извлеките батареи из фотоаппарата и отключите от сети адаптер переменного тока. Затем снова подключите адаптер переменного тока, вставьте батареи и включите фотоаппарат.

## **Меры предосторожности**

---

Если сразу после выключения питания фотоаппарата индикатор функций и индикатор обращения к плате памяти продолжает мигать, соблюдайте следующие меры предосторожности:

- Ни в коем случае не открывайте крышку платы памяти и не извлекайте саму плату.
- Ни в коем случае не отсоединяйте адаптер переменного тока.
- Ни в коем случае не извлекайте батареи из фотоаппарата.
- Не предпринимайте каких-либо других действий, не предусмотренных инструкцией.

## **Принадлежности, входящие в комплект поставки фотоаппарата**

---

Проверьте, есть ли у вас все указанные ниже принадлежности. Если чего-либо не хватает, как можно скорее обратитесь к вашему дилеру.

- Фотоаппарат
- Плата памяти (8 Мб)
- Мягкий чехол
- CD-ROM
- Мягкий чехол
- Щелочные батареи (размер AA, 4 шт.)
- Ремень
- Кабель для видеосигналов
- Специальный кабель USB
- Кабель для видеосигналов
- Специальный кабель USB
- Кабель для передачи данных
- Общее справочное руководство
- Руководство по использованию прилагаемого программного обеспечения

# Технические характеристики фотоаппарата QV-2000UX/Ir

**Описание** ..... Цифровой фотоаппарат

**Модель** ..... QV-2000 UX/Ir

## Параметры записываемого изображения

**Форматы файлов** ..... Неподвижные изображения (включая панорамы): JPEG (Exif. ver. 2.1), стандарт DCF (проектная норма для файловой системы фотоаппарата), совместимость с DPOF, фильмы: AVI

**Носитель информации** .. плата CompactFlash (тип I/II)

## Размер записанного

**изображения** ..... 1600 x 1200 пикселей, 800 x 600 пикселей

## Стандартная емкость памяти, количество файлов с изображениями, размер изображений при выводе на компьютер

<b>Статические изображения</b>		
1600 x 1200	Высокое разрешение	71/8 изображений (850 Кб на изображение)
	Нормальное разрешение	97/9 изображений (600 Кб на изображение)
	Низкое разрешение	163/15 изображений (350 Кб на изображение)
800 x 600	Высокое разрешение	225/22 изображений (200 Кб на изображение)
	Нормальное разрешение	277/29 изображений (150 Кб на изображение)
	Низкое разрешение	361/39 изображений (120 Кб на изображение)
<b>Фильм: формат файлов - AVI</b>		
Примерное суммарное время: 200 секунд/25 секунд (300 Кб в секунду)		
<ul style="list-style-type: none"><li>Максимальная длительность обычной записи движущегося изображения (фильма) составляет 30 секунд.</li></ul>		
Максимальная длительность записи фильма до нажатия кнопки спуска затвора составляет 10 секунд.		

\*При использовании карты CF 64 Мб/8 Мб.

- 
- Удаление изображения** . Отдельное изображение; все изображения в папке; все изображения в памяти (при подключенной функции защиты изображений)
- Элемент изображения** .. Прибор с зарядовой связью (1/2 дюйма) (Общее количество пикселей: 2,11 млн., эффективное количество пикселей: 2,02 млн)
- Объектив** ..... от F2,0 до F2,8;  $f =$  от 6,5 до 19,5 мм (эквивалентно объективу от 36 до 108 мм для пленки 35 мм)
- Трансфокация** ..... Оптическая трансфокация: 3X; цифровая трансфокация: 6X (в сочетании с оптической трансфокацией)  
При использовании цифровой трансфокации размер изображения составляет 800 x 600 пикселей
- Фокусировка** ..... Автофокусировка, срабатывающая по контрастности; ручная фокусировка с использованием режима «макро» и фиксацией фокуса
- Диапазон фокусировок** .. От 0,5 м до бесконечности для обычной фокусировки; от 20 см до 50 см для режима «макро» (приблизительно от 20 см до бесконечности при ручной фокусировке), от поверхности защитного фильтра объектива

---

## **Управление выдержкой**

Экспозиционный замер: .. Многозонный, центрально-взвешенный, точечный с использованием прибора с зарядовой связью

Выдержка: ..... Система программной автоматической установки выдержки, система автоматической установки диафрагмы с приоритетом выдержки, система автоматической установки выдержки с приоритетом диафрагмы

Коррекция экспозиции: .. от -2 EV до +2 EV (с шагом 1/3 EV)

**Затвор** ..... Электронный затвор с зарядовой связью (CCD), механический затвор, от 1 до 1/800 секунды

**Диафрагма** ..... F2.0, F11, автоматическое или ручное переключение

**Баланс белого** ..... Автоматическая установка, фиксированный (4 режима), ручное переключение

**Автоспуск** ..... 10 секунд, 2 секунды

## **Встроенная вспышка**

Режимы вспышки: ..... Автоматический, вспышка включена, вспышка выключена, подавление эффекта «красных глаз»

Диапазон действия

вспышки: ..... Приблизительно от 0,5 до 4 метров

**Функции записи** ..... Одиночный кадр, автоспуск, фильм, панорама, непрерывная съемка, быстрые движения затвора, макро, пейзаж, ночная сцена, портрет

**Монитор** ..... Цветной жидкокристаллический дисплей HAST с диагональю 1,8 дюйма, выполненный по пленочной технологии «TFT», с низким уровнем бликов (122 100 пикселей, 555 x 220)



**Видеоискатель** ..... Жидкокристаллический монитор или оптический видеоискатель

**Часы** ..... Встроенный кварцевый цифровой таймер для записи времени и даты и сохранения их вместе с данными изображения; автоматический календарь до 2049 года

### **Входные/выходные**

**разъемы** ..... Цифровой вход/выход, разъем USB (специальный мини-разъем), разъем для подключения адаптера переменного тока, выход видеосигнала (NTSC, PAL)

### **Передача данных в виде инфракрасных сигналов**

..... IrDA1.1; IrTran-P

**Питание** ..... Четыре щелочные или литиевые батареи размера AA  
Четыре перезаряжаемые никель-водородные батареи размера AA (NP-H3)  
Адаптер для подключения к сети переменного тока (AD-C620)

### **Срок службы батарей**

Приведенные ниже значения представляют собой срок службы батарей (в часах) при нормальных температурных условиях (25°C). Эти значения приведены для справки, и не являются гарантией того, что какой-либо конкретный набор батарей действительно будет работать в течение указанного срока. Работа при пониженной температуре сокращает срок службы батарей.

Тип работы	Щелочные батареи LR6 размера AA	Литиевые батареи FR6 размера AA
Непрерывное воспроизведение	Приблизительно 170 минут	Приблизительно 290 минут
Непрерывная запись	Приблизительно 380 изображений	Приблизительно 920 изображений

- 
- Приведенные выше параметры относятся к батареям следующих типов:  
Щелочные: MX1500 (AA) DURACELL ULTRA  
Литиевые: Energizer
  - Срок службы батарей зависит от их марки

Значения для непрерывной записи показывают количество изображений, записанных без использования вспышки. Количество изображений зависит от того, используется ли вспышка, и включена ли она.

### **Потребляемая**

**мощность** ..... Приблизительно 6,6 Вт

**Размеры** ..... 129,5 (шир.) x 75 (выс.) x 61 (дл.) мм

**Вес** ..... Примерно 315 г (без батарей)

### **Стандартные**

**принадлежности** ..... Плата памяти COMPACTFLASH 8Мб; ремень; мягкий чехол; кабель USB; кабель для видеосигналов; кабель для передачи данных; CD-ROM; четыре щелочные батареи LR6; Общее справочное руководство, Руководство по использованию прилагаемого программного обеспечения.

- Питание часов этого фотоаппарата осуществляется от того же комплекта батарей, что и питание самого фотоаппарата. Установки часов стираются примерно через 24 часа после отключения питания фотоаппарата (если на момент разрядки батарей фотоаппарат не подключен к сети переменного тока с помощью адаптера). После восстановления питания (путем установки новых батарей или подключения к сети питания) вам придется снова установить правильное время и дату.
- Встроенная жидкокристаллическая панель представляет собой высокотехнологичное изделие и имеет коэффициент полезности пикселей 99,99%. Это означает, что 0,01% пикселей все же могут не светиться или светиться все время.

- 
- CASIO COMPUTER CO., LTD. не несет ответственности за какой бы то ни было ущерб, связанный с использованием этого руководства.
  - CASIO COMPUTER CO., LTD. не несет ответственности за какой бы то ни было ущерб, связанный с использованием фотоаппарата QV-2000UX/Ir, и не принимает никаких претензий со стороны третьих лиц.
  - CASIO COMPUTER CO., LTD. не несет ответственности за какой бы то ни было ущерб или убытки, обусловленные потерей данных в результате неисправности, ремонта или замены батарей. Не забывайте создавать резервные копии всех важных данных на других носителях, чтобы предотвратить их потерю.
  - Логотипы COMPACTFLASH и  являются зарегистрированными торговыми марками компании SanDisk Corporation.
  - Acrobat и Acrobat Reader - торговые марки компании Adobe Systems Incorporated.
  - Другие наименования компаний, изделий или услуг, использованные в данном руководстве, также могут быть торговыми или сервисными марками соответствующих компаний.
  - В драйвере USB использовано программное обеспечение компании Phoenix Technologies Ltd.
  - Программное обеспечение для организации совместимости Copyright © 1997 Phoenix Technologies Ltd., все права защищены.
  - При передаче инфракрасных данных используется протокол Phoenix Technologies Ltd.

Программное обеспечение для организации совместимости Copyright © 1997 Phoenix Technologies Ltd., все права защищены.

**CASIO®**